



Proiettore digitale

Manuale utente

LW650 / LH650

V 1.00

Garanzia e informazioni sul copyright

Garanzia limitata

BenQ garantisce questo prodotto contro qualsiasi difetto nei materiali e nella lavorazione, in condizioni normali di utilizzo e di conservazione.

Ad ogni richiesta di applicazione della garanzia, sarà necessario allegare una prova della data di acquisto. Nel caso questo prodotto si riveli difettoso entro il periodo coperto da garanzia, l'unico obbligo di BenQ e il rimedio esclusivo per l'utente sarà la sostituzione delle eventuali parti difettose (manodopera inclusa). Per ottenere assistenza in garanzia, avvisare immediatamente del difetto il rivenditore presso il quale il prodotto è stato acquistato.

Importante: la garanzia di cui sopra sarà invalida in caso di utilizzo del prodotto diversamente da quanto indicato nelle istruzioni di BenQ, in particolar modo l'umidità ambientale deve essere compresa tra 10% e 90%, la temperatura tra 0°C e 35°C, l'altitudine deve essere inferiore a 4920 piedi ed è necessario evitare l'uso del proiettore in un ambiente polveroso. Oltre ai diritti legali specifici stabiliti dalla presente garanzia, l'utente può godere di altri diritti concessi dalla giurisdizione di appartenenza.

Per ulteriori informazioni, visitare il sito Web www.BenQ.com.

Copyright

Copyright © 2023 di BenQ Corporation. Tutti i diritti riservati. È severamente vietato riprodurre, trasmettere, trascrivere, memorizzare in un sistema di recupero o tradurre in qualsiasi lingua o linguaggio parti della presente pubblicazione, in qualsiasi forma o con qualsiasi mezzo, elettronico, meccanico, magnetico, ottico, chimico, manuale o altro, senza previa autorizzazione scritta da parte di BenQ Corporation.

Limitazione di responsabilità

BenQ Corporation non si assume alcuna responsabilità, esplicita o implicita, in merito al contenuto della presente pubblicazione e nega qualsiasi garanzia di commerciabilità o di utilizzo per scopi specifici. BenQ Corporation si riserva inoltre il diritto di rivedere la presente pubblicazione e di apportare di volta in volta modifiche alle informazioni ivi contenute senza l'obbligo di notificare ad alcuno tali operazioni.

*DLP, Digital Micromirror Device e DMD sono marchi di Texas Instruments. Altri marchi sono copyright delle rispettive società e organizzazioni.

Sommario

Garanzia e informazioni sul copyright	2
Importanti istruzioni sulla sicurezza	4
Introduzione	8
Contenuto della confezione	8
Vista dall'esterno del proiettore	9
Comandi e funzioni	10
Collocazione del proiettore	13
Scelta della posizione	13
Scelta delle dimensioni desiderate per l'immagine proiettata.....	14
Installazione del proiettore.....	17
Regolazione dell'immagine proiettata	18
Collegamento	20
Operazione	23
Avvio del proiettore	23
Uso dei menu	24
Protezione del proiettore	25
Commutazione del segnale di ingresso	27
Spegnimento del proiettore	27
Funzionamento dei menu	28
Sistema Menu	28
Menu Di base	28
Menu Avanzate	29
Manutenzione	46
Manutenzione del proiettore	46
Informazioni sulla sorgente di illuminazione	47
Risoluzione dei problemi	49
Specifiche tecniche	51
Specifiche del proiettore	51
Dimensioni	52
Tabella dei tempi.....	53

Importanti istruzioni sulla sicurezza

Il proiettore è stato progettato e sottoposto a test per soddisfare i più recenti standard di sicurezza previsti per le apparecchiature informatiche. Tuttavia, per un utilizzo sicuro del prodotto, è importante seguire le istruzioni riportate nel presente manuale e indicate sul prodotto stesso.

1. **Leggere il presente manuale prima di utilizzare il proiettore.** Conservarlo per poterlo consultare in seguito.

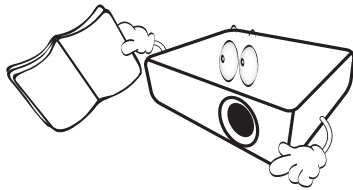

2. **Durante l'uso, non guardare direttamente nell'obiettivo del proiettore.** L'intenso raggio luminoso potrebbe provocare danni alla vista.

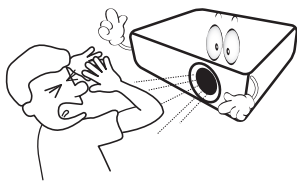

3. **Per la manutenzione rivolgersi a personale tecnico qualificato.**

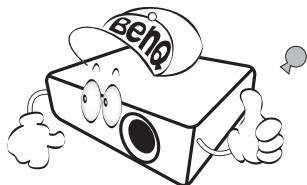

4. **Aprire sempre l'otturatore dell'obiettivo (se presente) o rimuovere il coperchio dell'obiettivo (se presente) quando la sorgente di illuminazione del proiettore è accesa.**

5. Durante il funzionamento dell'apparecchio, la sorgente di illuminazione raggiunge temperature elevate.

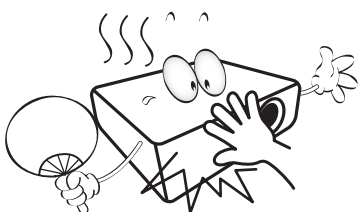

6. In alcuni Paesi, la tensione di linea NON è stabile. Questo proiettore è stato progettato per funzionare conformemente agli standard di sicurezza a una tensione compresa tra 100 e 240 VCA; tuttavia, potrebbero verificarsi guasti in caso di interruzioni o variazioni di tensione di ± 10 volt. **Nelle zone soggette a variazioni o cadute di tensione, si consiglia di collegare il proiettore tramite uno stabilizzatore di tensione, un limitatore di sovratensione o un gruppo di continuità (UPS).**

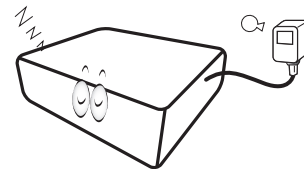

7. Non bloccare l'obiettivo di proiezione con oggetti durante il funzionamento del proiettore per evitare il rischio che gli oggetti si surriscaldino, si deformino o che si sviluppino incendi. Per spegnere temporaneamente la sorgente di illuminazione, usare la funzione blank.

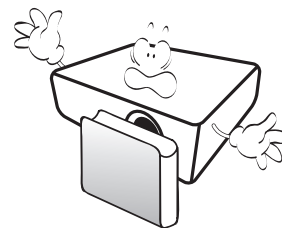

8. Non utilizzare le sorgenti di illuminazione oltre il loro periodo di durata nominale.

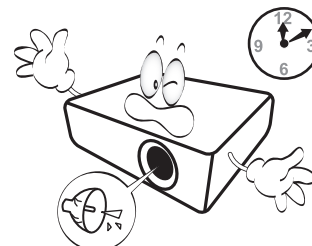

9. Non collocare il prodotto su tavoli, sostegni o carrelli non stabili. Il prodotto potrebbe cadere e riportare seri danni.

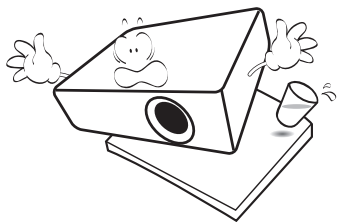

10. Non tentare di smontare il proiettore. L'alta tensione presente all'interno del dispositivo potrebbe essere letale in caso si venisse a contatto con parti scoperte.

Non smontare né estrarre in nessun caso altri coperchi. Per la manutenzione rivolgersi unicamente a personale tecnico qualificato.

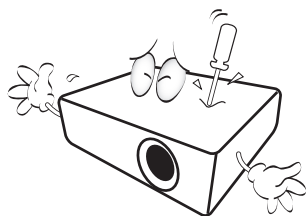

11. Non ostruire le aperture di ventilazione.

- Non collocare il proiettore su coperte, lenzuola o altre superfici morbide.
- Non coprire il proiettore con un panno o altri oggetti.
- Non collocare materiali infiammabili vicino al proiettore.

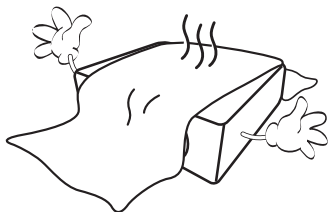

Se le aperture di ventilazione sono ostruite, il surriscaldamento del proiettore può provocare un incendio.

12. Durante il funzionamento, collocare il proiettore su una superficie piana orizzontale.

- Non posizionare l'unità con il lato sinistro inclinato di oltre 10 gradi rispetto a quello destro o il lato anteriore inclinato di oltre 15 gradi rispetto a quello posteriore. L'utilizzo del proiettore su un piano non completamente orizzontale potrebbe causare il malfunzionamento della sorgente luminosa, nonché danneggiarla.

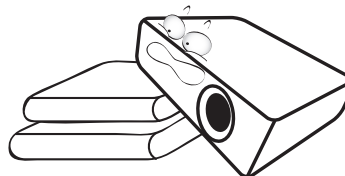

13. Non collocare l'unità in posizione verticale. Così facendo si può causare la caduta dell'apparecchio, che provocherebbe lesioni all'operatore o danni all'apparecchio stesso.

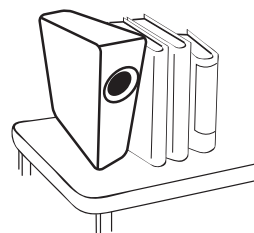

14. Non calpestare il proiettore, né collocare oggetti sopra di esso. Oltre ai danni fisici al proiettore, potrebbero infatti verificarsi incidenti, con pericolo di lesioni.

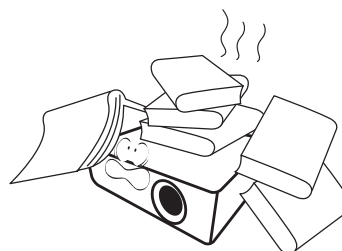

15. Quando il proiettore è in funzione, dalla griglia di ventilazione possono fuoriuscire odore e aria calda. Questo è un fenomeno normale e non un difetto del prodotto.

16. Non collocare liquidi accanto o sopra al proiettore. Eventuali infiltrazioni di sostanze liquide possono danneggiare il proiettore. In tal caso, scollegare il cavo di alimentazione dalla presa di alimentazione e contattare BenQ per richiedere la riparazione del proiettore.

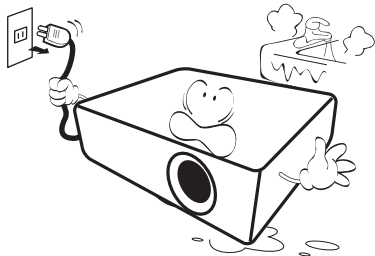

17. Questo prodotto è in grado di riprodurre immagini invertite per le installazioni a soffitto/parete.

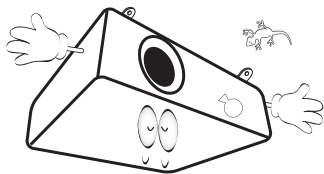

18. Questo apparato deve essere collegato a terra.

19. Non collocare il proiettore in ambienti con le seguenti caratteristiche.

- Spazi poco ventilati o chiusi. Posizionare il proiettore a una distanza di almeno 50 cm dalle pareti e lasciare uno spazio sufficiente per assicurare un'adeguata ventilazione intorno all'unità.
- Ambienti con temperature eccessivamente elevate, ad esempio l'interno di un'automobile con i finestrini chiusi.
- Ambienti eccessivamente umidi, polverosi o fumosi che possono contaminare i componenti ottici, riducendo la vita utile del proiettore e oscurandone lo schermo.

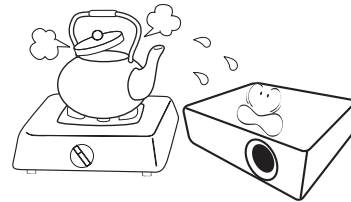

- Luoghi posti nelle vicinanze di allarmi antincendio.
- Ambienti con temperature superiori a 40°C / 104°F
- Luoghi la cui altitudine superiore i 3000 m (10000 piedi).

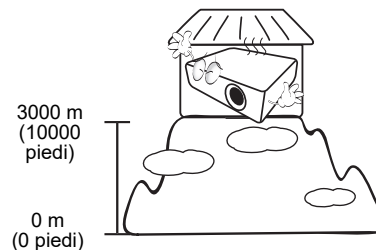

Gruppo rischio 2

1. In relazione alla classificazione della sicurezza fotobiologica delle sorgenti di illuminazione e dei sistemi sorgente di illuminazione, il prodotto appartiene al Gruppo rischio 2, IEC 62471-5:2015.
2. Il prodotto potrebbe emettere radiazioni ottiche pericolose.
3. Non fissare la sorgente di illuminazione durante il funzionamento. Potrebbe arrecare problemi agli occhi.
4. Come per qualsiasi altra sorgente luminosa, non fissare in modo diretto il fascio di luce.



L'unità sorgente luminosa del proiettore utilizza un laser.

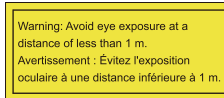

- Sorvegliare i bambini e non consentire loro di stare davanti al raggio del proiettore a qualsiasi distanza dal proiettore.
- Prestare attenzione quando si utilizza il telecomando per avviare il proiettore quando si è davanti all'obiettivo di proiezione.
- Evitare che l'utente utilizzi ausili ottici come binocoli o telescopi davanti al raggio.

Precauzioni sul laser

Questo prodotto appartiene a prodotti laser consumer di CLASSE 1 ed è conforme con IEC 60825-1:2014, EN 60825-1:2014/A11:2021 ed EN 50689:2021.

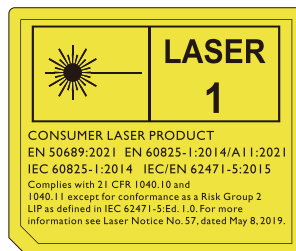

Le precauzioni laser di cui sopra sono indicate nella parte inferiore dell'apparecchiatura.

Attenzione, l'uso di controlli o regolazioni o prestazioni delle procedure diverse da quelle specificate nel presente documento possono causare l'esposizione a radiazioni pericolose.



Per evitare di danneggiare i chip DLP, non puntare il raggio laser a potenza elevata verso l'obiettivo di proiezione.

Introduzione

Contenuto della confezione

Disimballare con cura e verificare la presenza di tutti gli articoli elencati di seguito. Qualora uno o più articoli risultino mancanti, rivolgersi al rivenditore.

Accessori standard

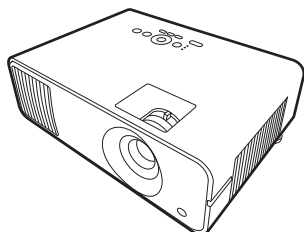

Proiettore

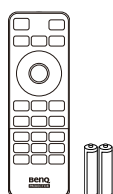

Telecomando con batterie

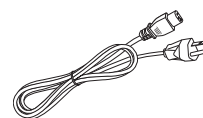

Cavo di alimentazione



Guida rapida



Garanzia*



Dichiarazioni normative



- Gli accessori vengono forniti in base al paese in cui il proiettore viene utilizzato e possono differire da quelli illustrati.
- *La garanzia limitata viene fornita solo in paesi specifici. Rivolgersi al rivenditore per ottenere informazioni dettagliate.

Accessori opzionali

- Dongle wireless (EZC5201BS)

Sostituzione delle batterie del telecomando

1. Premere e aprire il coperchio della batteria, come illustrato.
2. Rimuovere le vecchie batterie (se presenti) e inserire due batterie AAA. Assicurarsi che le estremità positivo e negativo siano posizionate correttamente, come illustrato.

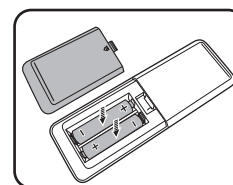
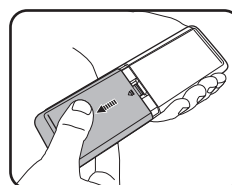

3. Riposizionare il coperchio della batteria fino a bloccarlo in posizione.



- Evitare di lasciare il telecomando e le batterie in ambienti troppo umidi o caldi come cucina, bagno, sauna, solarium o auto.
- Utilizzare solo batterie del tipo consigliato dal produttore o di tipo equivalente.
- Per lo smaltimento delle batterie esaurite, attenersi alle disposizioni del produttore e alle normative locali in materia ambientale.
- Non gettare mai le batterie nel fuoco. Poiché potrebbero verificarsi delle esplosioni.
- Se le batterie sono esaurite o si prevede di non utilizzare il telecomando per un periodo di tempo prolungato, rimuovere le batterie onde evitare danni causati da un'eventuale fuoriuscita del liquido.

Vista dall'esterno del proiettore

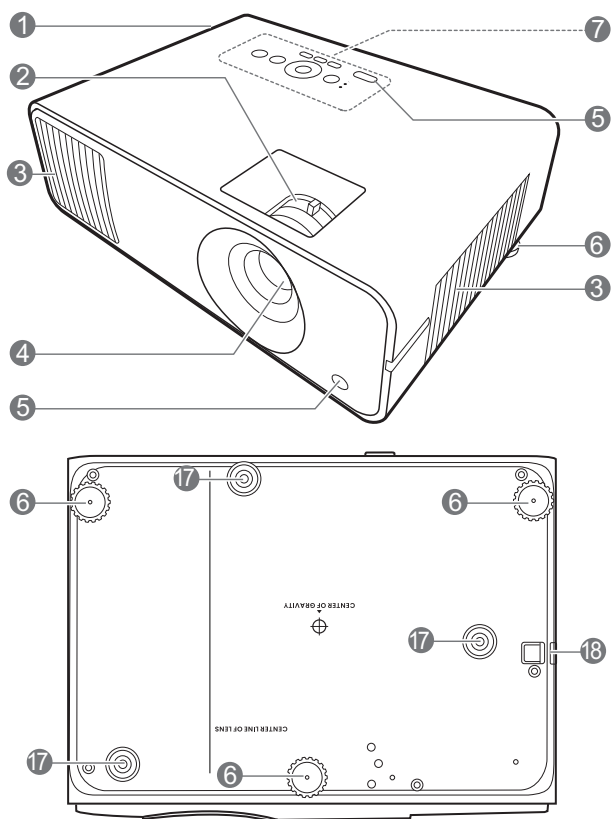

1. Apertura (fuoriuscita dell'aria)
2. Anello di messa a fuoco e anello zoom
3. Apertura (ingresso aria)
4. Obiettivo di proiezione
5. Sensore telecomando IR
6. Piedini di regolazione
7. Pannello di controllo esterno
(Vedere [Comandi e funzioni a pagina 10.](#))

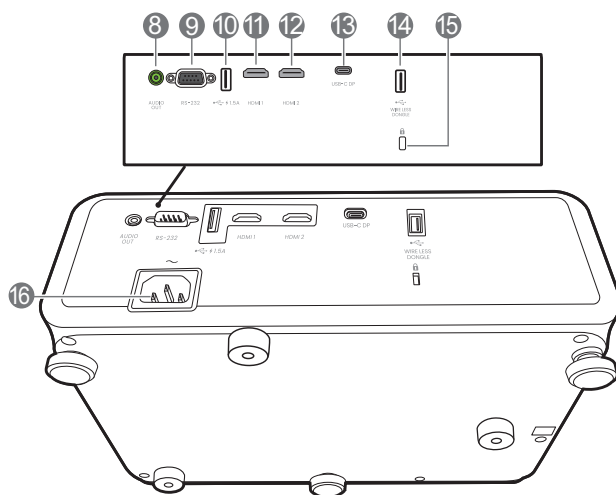

8. Jack uscita audio
9. Porta di controllo RS-232
10. Porta USB Tipo A con carica dell'alimentazione
11. Porta ingresso HDMI 1
12. Porta ingresso HDMI 2
13. Porta USB Tipo C
14. Porta USB Tipo A (per dongle wireless)
15. Slot per blocco antifurto Kensington
16. Jack alimentazione CA
17. Fori per viti per il montaggio a parete
18. Barra di protezione

Comandi e funzioni

Proiettore e telecomando



Tutti i dati descritti nel presente manuale sono disponibili sul telecomando o sul proiettore.

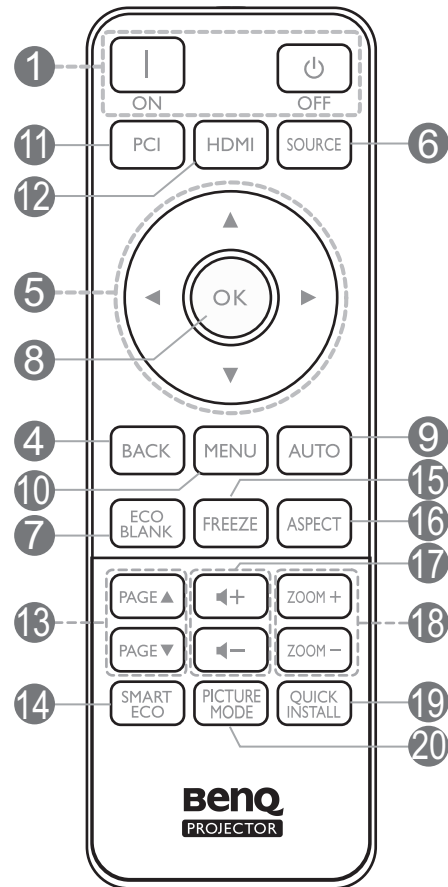
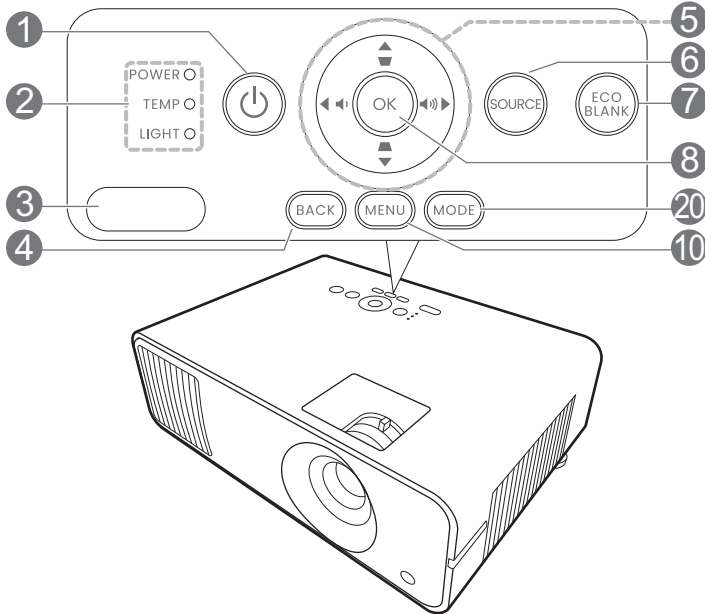

1. **ACCENSIONE**

Consente di accendere il proiettore e di passare alla modalità standby.

 **ON** /  **OFF**

Consente di accendere il proiettore e di passare alla modalità standby.

2. **POWER (Spia alimentazione)/TEMP (Spia temperatura)/LIGHT (Spia luce)** (Vedere [Indicatori a pagina 48.](#))

3. Sensore telecomando IR

4. **BACK**

Consente di tornare al precedente menu OSD, di uscire e di salvare le impostazioni.

5. Tasti freccia (, , ,)

Quando il menu OSD (On-Screen Display) è attivo, i tasti freccia vengono utilizzati come tasti di direzione per selezionare le voci di menu ed effettuare le modifiche desiderate.

Tasti trapezio (, )

Consentono di visualizzare la pagina di correzione trapezoidale.

Tasti volume (, )

Consentono di ridurre o aumentare il volume del proiettore.

6. SOURCE

Consente di visualizzare la barra per la selezione della sorgente.

7. ECO BLANK

Consente di nascondere l'immagine visualizzata sullo schermo.



Non bloccare l'obiettivo di proiezione con oggetti durante il funzionamento del proiettore per evitare il rischio che gli oggetti si surriscaldino e si deformino o che si sviluppino incendi.

8. OK

Consente di confermare la voce del menu OSD (On-Screen Display) selezionata.

9. AUTO

Nessuna funzione.

10. MENU

Consente di attivare il menu OSD (On-screen display).

11. Tasto di selezione sorgente: PC 1

Nessuna funzione.

12. Tasto di selezione sorgente: HDMI

Consente di selezionare una sorgente di input **HDMI 1** per il display.

13. PAGE▲/PAGE▼

Consente di utilizzare il programma software dello schermo (su un computer collegato) che risponde ai comandi pagina su/giù (come in Microsoft PowerPoint).



Questa funzione è disponibile solo quando il menu **Pagina Su/Giù** è attivato. Vedere [Pagina Su/Giù a pagina 44](#).

14. SMART ECO

Consente di visualizzare il menu **Modalità luce** per la selezione di una modalità di funzionamento della sorgente luminosa.

15. FREEZE

Consente di bloccare l'immagine proiettata.

16. ASPECT

Consente di selezionare il rapporto dello schermo.

17. Tasti volume ◀- / ▶+

Consentono di ridurre o aumentare il volume del proiettore.

18. ZOOM+/ZOOM-

Consente di aumentare o ridurre le dimensioni delle immagini proiettate.

19. QUICK INSTALL

Consente di selezionare rapidamente diverse funzioni per regolare l'immagine proiettata e visualizzare il modello di test.

20. PICTURE MODE/MODE

Visualizza il menu **Modalità immagine** per la selezione della modalità immagine.

Campo d'azione effettivo del telecomando

Affinché il telecomando funzioni correttamente, tenerlo con un'angolazione massima di 30 gradi rispetto al sensore IR del proiettore. La distanza tra il telecomando e il sensore non dovrebbe superare gli 8 metri (~ 26 piedi).

Accertarsi che tra il telecomando e il sensore IR sul proiettore non sia posizionato alcun oggetto che possa ostacolare i raggi infrarossi.

- Funzionamento del proiettore dalla parte anteriore

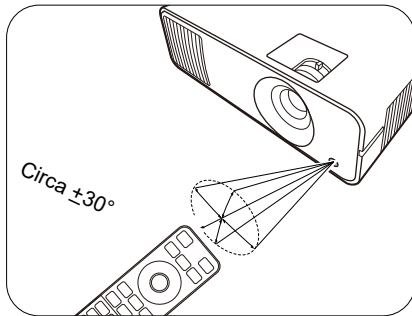

- Funzionamento del proiettore dalla parte superiore

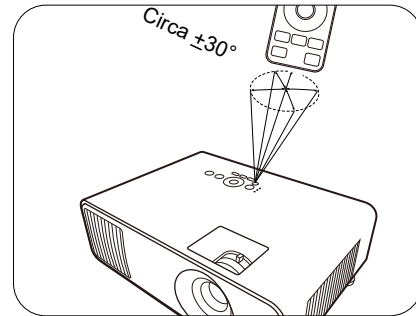

Collocazione del proiettore

Scelta della posizione

Prima di scegliere la posizione di installazione del proiettore, prendere in considerazione i seguenti fattori:

- Dimensione e posizione dello schermo
- Posizione della presa elettrica
- Posizione e distanza tra il proiettore e le altre apparecchiature

È possibile installare il proiettore nei seguenti modi.

1. Anteriore

Scegliere questa posizione quando il proiettore è appoggiato su un tavolo e si trova di fronte allo schermo. Questa è la posizione più semplice del proiettore e consente una rapida configurazione e una migliore portabilità.

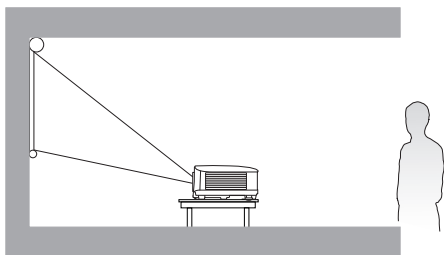

2. Posteriore

Scegliere questa posizione quando il proiettore è appoggiato su un tavolo e si trova dietro lo schermo. In questo caso, è necessario utilizzare un apposito schermo per retroproiezione.

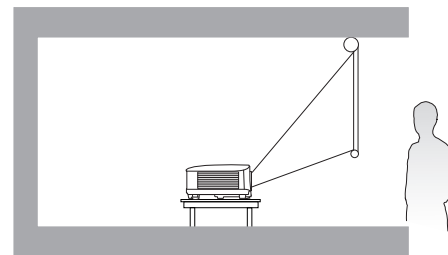

3. Front. soffitto

Scegliere questa posizione quando il proiettore è montato capovolto e si trova di fronte allo schermo. Se si sceglie di montare il proiettore, acquistare il kit di installazione a soffitto del proiettore BenQ presso il rivenditore.

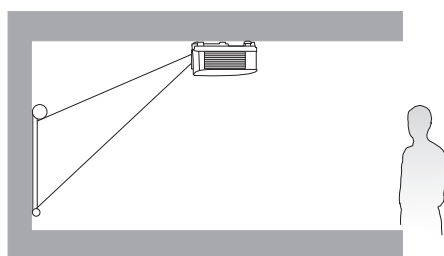

4. Poster. soffitto

Scegliere questa posizione quando il proiettore è montato capovolto e si trova dietro lo schermo. In questo caso, è necessario utilizzare un apposito schermo per retroproiezione e il kit di installazione a soffitto/parete del proiettore BenQ.

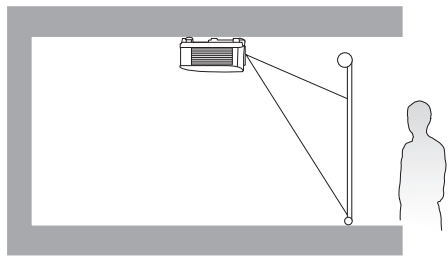

Una volta acceso il proiettore, andare al **menu Avanzate - Installazione > Posizione proiettore** e premere ◀/▶ per selezionare un'impostazione.

È anche possibile usare **QUICK INSTALL** sul telecomando per accedere a questo menu.

Scelta delle dimensioni desiderate per l'immagine proiettata

La distanza dall'obiettivo del proiettore allo schermo, l'impostazione dello zoom (se disponibile) e il formato video influiscono sulle dimensioni dell'immagine proiettata.

Dimensioni di proiezione

LW650

- Le proporzioni dello schermo sono 16:10 e l'immagine proiettata è 16:10

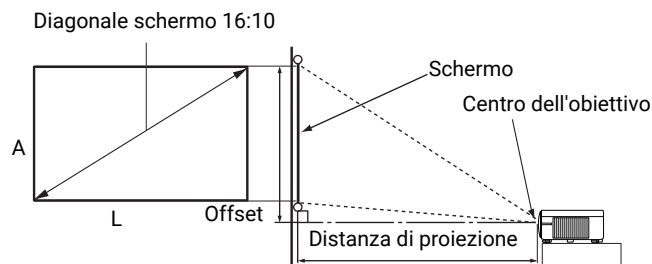

Dimensioni schermo				Distanza di proiezione (mm)			Spostamento (mm)
Diagonale		A (mm)	L (mm)	Distanza minima (con zoom massimo)	Media	Distanza massima (con zoom minimo)	
Pollici	mm						
30	762	404	646	782	898	1014	10
40	1016	538	862	1042	1198	1353	13
50	1270	673	1077	1303	1497	1691	17
60	1524	808	1292	1564	1796	2029	20
70	1778	942	1508	1824	2096	2367	24
80	2032	1077	1723	2085	2395	2705	27
90	2286	1212	1939	2346	2695	3043	30
100	2540	1346	2154	2606	2994	3382	34
110	2794	1481	2369	2867	3293	3720	37
115	2921	1548	2477	2997	3443	3889	39
120	3048	1615	2585	3127	3593	4058	40
130	3302	1750	2800	3388	3892	4396	44
140	3556	1885	3015	3649	4192	4734	47
150	3810	2019	3231	3909	4491	5072	50
160	4064	2154	3446	4170	4790	5411	54
170	4318	2289	3662	4431	5090	5749	57
180	4572	2423	3877	4691	5389	6087	61
190	4826	2558	4092	4952	5688	6425	64
200	5080	2692	4308	5212	5988	6763	67
210	5334	2827	4523	5473	6287	7101	71
220	5588	2962	4739	5734	6587	7440	74
230	5842	3096	4954	5994	6886	7778	77
240	6096	3231	5169	6255	7185	8116	81
250	6350	3365	5385	6516	7485	8454	84
260	6604	3500	5600	6776	7784	8792	88
270	6858	3635	5816	7037	8084	9130	91
280	7112	3769	6031	7297	8383	9469	94
290	7366	3904	6246	7558	8682	9807	98
300	7620	4039	6462	7819	8982	10145	101

Ad esempio, se si sta utilizzando uno schermo da 100 pollici, la distanza di proiezione consigliata è 2994 mm.

Se la distanza di proiezione calcolata è pari a 2000 mm, il valore corrispondente più simile, indicato nella colonna "**Distanza di proiezione (mm)**", sarà pari a 2096 mm. Secondo i valori riportati su questa riga, è necessario utilizzare uno schermo di 70" (circa 1,8 m).

LH650

- Le proporzioni dello schermo sono impostate su 16:9 e l'immagine proiettata è 16:9

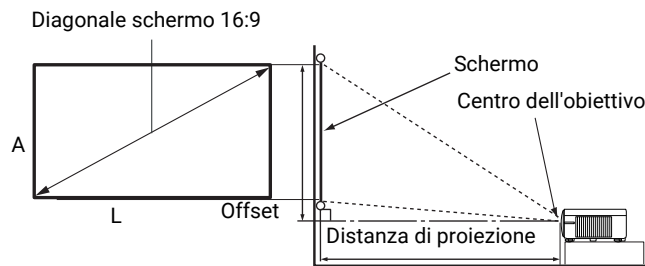

Dimensioni schermo				Distanza di proiezione (mm)			Spostamento (mm)
Diagonale		A (mm)	L (mm)	Distanza minima (con zoom massimo)	Media	Distanza massima (con zoom minimo)	
Pollici	mm						
30	762	374	664	764	880	996	21
40	1016	498	886	1018	1173	1328	27
50	1270	623	1107	1273	1467	1660	34
60	1524	747	1328	1528	1760	1992	41
70	1778	872	1550	1782	2053	2324	48
80	2032	996	1771	2037	2347	2657	55
90	2286	1121	1992	2291	2640	2989	62
100	2540	1245	2214	2546	2933	3321	68
110	2794	1370	2435	2800	3227	3653	75
115	2921	1432	2546	2928	3373	3819	79
120	3048	1494	2657	3055	3520	3985	82
130	3302	1619	2878	3310	3813	4317	89
140	3556	1743	3099	3564	4107	4649	96
150	3810	1868	3321	3819	4400	4981	103
160	4064	1992	3542	4073	4693	5313	110
170	4318	2117	3763	4328	4987	5645	116
180	4572	2241	3985	4583	5280	5977	123
190	4826	2366	4206	4837	5573	6309	130
200	5080	2491	4428	5092	5867	6641	137
210	5334	2615	4649	5346	6160	6973	144
220	5588	2740	4870	5601	6453	7306	151
230	5842	2864	5092	5856	6747	7638	158
240	6096	2989	5313	6110	7040	7970	164
250	6350	3113	5535	6365	7333	8302	171
260	6604	3238	5756	6619	7627	8634	178
270	6858	3362	5977	6874	7920	8966	185
280	7112	3487	6199	7128	8213	9298	192
290	7366	3611	6420	7383	8507	9630	199
300	7620	3736	6641	7638	8800	9962	205

Ad esempio, se si sta utilizzando uno schermo da 100 pollici, la distanza di proiezione consigliata è 2933 mm.

Se la distanza di proiezione calcolata è pari a 2000 mm, il valore corrispondente più simile, indicato nella colonna "**Distanza di proiezione (mm)**", sarà pari a 2053 mm. Secondo i valori riportati su questa riga, è necessario utilizzare uno schermo di 70" (circa 1,8 m).



Per ottimizzare la qualità di proiezione, si consiglia di eseguire la proiezione seguendo i valori nelle celle non grigie.



I valori nelle celle grigie sono solo di riferimento.



Tutte le misurazioni sono approssimative e possono variare dalle dimensioni effettive.

Se si desidera installare in modo permanente il proiettore, BenQ consiglia di controllare fisicamente le dimensioni delle immagini proiettate e la distanza utilizzando il proiettore sul posto prima di procedere all'operazione, in modo da valutare le caratteristiche ottiche del dispositivo. In questo modo è possibile determinare la posizione di montaggio più adatta all'installazione.

Installazione del proiettore

Se si desidera installare il proiettore, si consiglia vivamente di utilizzare il kit di installazione BenQ adatto al proiettore scelto e verificare che sia installato correttamente e in totale sicurezza.

Utilizzando un kit di installazione di un'altra marca, l'apparecchio potrebbe cadere a causa di un montaggio errato mediante l'uso di viti di lunghezza e diametro non adeguati, provocando pertanto seri danni.

Prima di installare il proiettore

- Acquistare il kit di installazione del proiettore BenQ direttamente presso il rivenditore BenQ.
- BenQ consiglia inoltre di acquistare un cavo di sicurezza compatibile con il blocco Kensington e collegarlo saldamente sia allo slot del blocco Kensington sul proiettore che alla base della staffa di installazione. In questo modo, il proiettore rimane assicurato al soffitto anche nel caso il relativo attacco alla staffa di montaggio si allenti.
- Chiedere al rivenditore di procedere all'installazione. L'installazione del proiettore senza aiuto può causarne la caduta e lesioni.
- Intraprendere le procedure necessarie per evitare che il proiettore cada ad esempio durante un terremoto.
- La garanzia non copre qualsiasi danno al prodotto causato dall'installazione del proiettore con un kit di installazione non BenQ.
- Tenere in considerazione la temperatura dell'ambiente quando il proiettore viene installato a soffitto/parete. Se vengono utilizzate apparecchiature per il riscaldamento, la temperatura attorno al soffitto/parete potrebbe essere superiore a quella prevista.
- Leggere il manuale utente del kit di installazione per conoscere l'intervallo della coppia. L'uso di una coppia che supera l'intervallo consigliato può causare danni al proiettore e la caduta.
- Assicurarsi che la presa di corrente sia a un'altezza accettabile in modo da poter spegnere il proiettore con semplicità.

Diagramma di installazione per il montaggio a soffitto/parete

Vite per installazione a soffitto/parete: M4
(Max. L = 25 mm; Min. L = 20 mm)

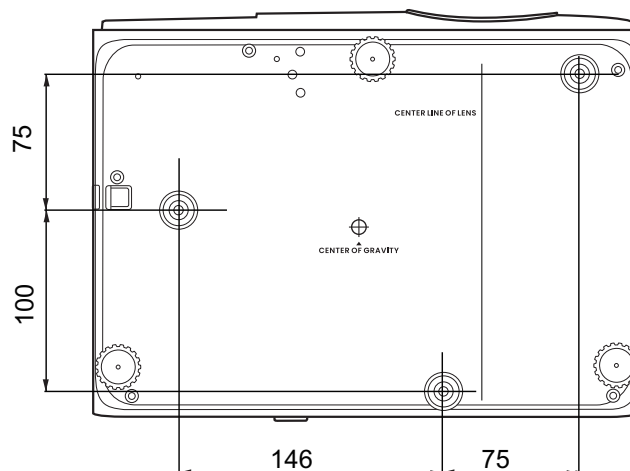

Unità: mm

Regolazione dell'immagine proiettata

Regolazione dell'angolo di proiezione

Se il proiettore non è collocato su una superficie piana oppure lo schermo e il proiettore non sono perpendicolari l'uno all'altro, l'immagine proiettata assume una forma trapezoidale. È possibile ruotare i piedini di regolazione per definire con precisione l'angolo orizzontale.

Per ritrarre il piedino, avvitare il piedino di regolazione nella direzione contraria.

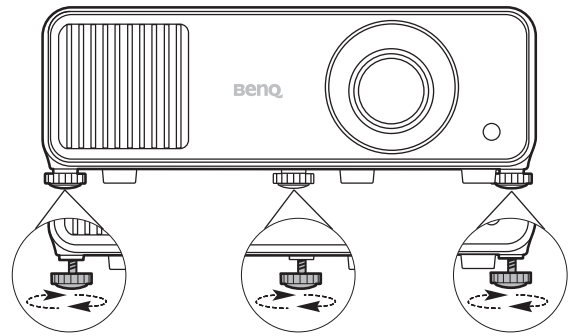

Non guardare nell'obiettivo del proiettore quando la sorgente di illuminazione è accesa. La luce della sorgente di illuminazione può provocare danni alla vista.

Regolazione delle dimensioni e della nitidezza dell'immagine

L'anello di zoom dell'obiettivo consente di regolare le dimensioni dell'immagine proiettata.

Ruotando l'anello di messa a fuoco, è possibile rendere più nitida l'immagine.

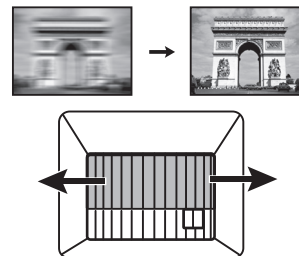
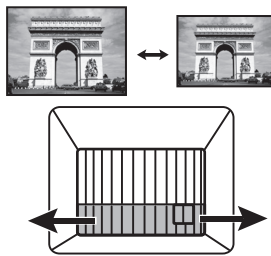

Correzione della distorsione trapezoidale

La distorsione trapezio si verifica quando l'immagine proiettata assume una forma trapezoidale a causa della proiezione angolata.

Per risolvere questo problema, oltre a regolare l'altezza del proiettore, se si desidera che il proiettore esegua automaticamente la correzione trapezoidale dell'immagine, assicurarsi che la funzione **Autocorrez trapezio vert** nel **menu Avanzate - Installazione** sia su **On**.

Oppure sarà necessario correggerla manualmente seguendo le procedure descritte di seguito.

1. Attenersi a una delle seguenti procedure per visualizzare la pagina di correzione trapezoidale.
 - Premere ▲ / ▼ sul proiettore o sul telecomando.
 - Premere **QUICK INSTALL** sul telecomando. Premere ▼ per evidenziare **Trapezio 2D** e premere **OK**.
 - Andare al **menu Avanzate - Installazione > Trapezio 2D** e premere **OK**.

2. Viene quindi visualizzata la pagina di correzione **Trapezio 2D**. Per correggere la distorsione nella parte superiore dell'immagine, usare ▼. Per correggere la distorsione della parte inferiore dell'immagine, usare ▲. Per correggere la distorsione sul lato destro dell'immagine, usare ◀. Per correggere la distorsione sul lato sinistro dell'immagine, usare ▶.

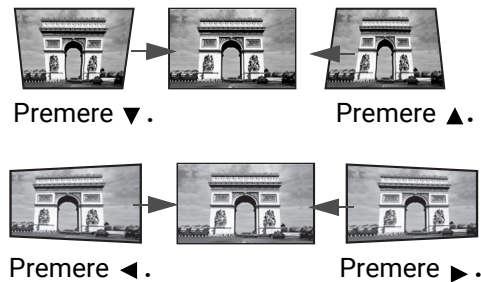

Regolazione Adatta angolo

È possibile regolare manualmente i quattro angoli dell'immagine impostando i valori orizzontale e verticale.

1. Attenersi a una delle seguenti procedure per visualizzare la pagina di correzione trapezoidale.
 - Premere **QUICK INSTALL** sul telecomando. Premere ▼ per evidenziare **Adatta angolo** e premere **OK**.
 - Andare al menu **Avanzate - Installazione > Adatta angolo** e premere **OK**.
2. Premere ▲/▼/◀/▶ per selezionare un angolo e premere **OK**.
3. Premere ▲/▼ per regolare i valori verticali.
4. Premere ◀/▶ per regolare i valori orizzontali.



Collegamento

Quando si collega qualsiasi sorgente di segnale al proiettore, effettuare le seguenti operazioni:

1. Spegnere l'apparecchiatura prima di effettuare qualsiasi collegamento.
2. Utilizzare i cavi di segnale corretti per ciascuna origine.
3. Inserire saldamente i cavi.

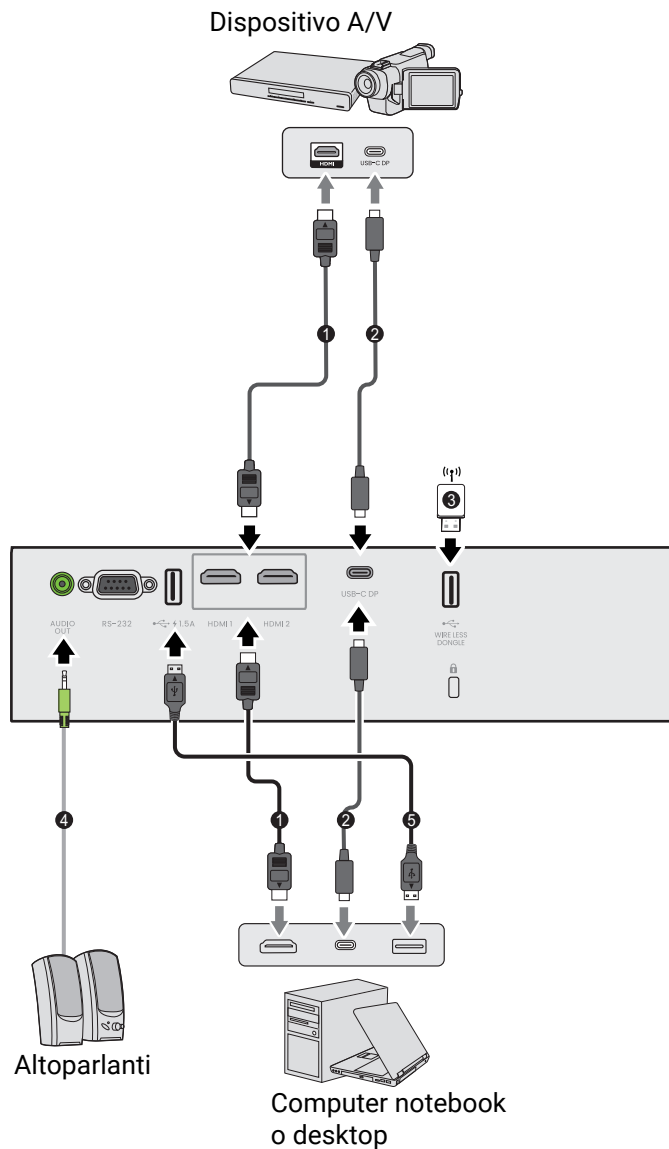

1	Cavo HDMI
2	Cavo USB Tipo C
3	Dongle wireless
4	Cavo audio
5	Cavo USB



- Alcuni dei cavi usati nelle connessioni illustrate in precedenza potrebbero non essere forniti con il proiettore (vedere [Contenuto della confezione a pagina 8](#)). È possibile acquistare tali cavi nei negozi di elettronica.
- Le illustrazioni per il collegamento sono solo di riferimento. I jack di collegamento posteriori disponibili sul proiettore variano in relazione al modello di proiettore.
- Molti notebook non attivano le porte video esterne quando vengono collegati a un proiettore. Di solito una combinazione di tasti, ad esempio FN + tasto funzione con il simbolo del monitor, attiva o disattiva lo schermo esterno. Premere contemporaneamente questo tasto e il tasto FN. Per informazioni sulle combinazioni dei tasti del notebook, consultare la relativa documentazione.
- Se l'immagine video selezionata non viene visualizzata dopo l'accensione del proiettore pur avendo selezionato la sorgente video corretta, verificare che il dispositivo sorgente sia acceso e funzioni correttamente. Verificare inoltre che i cavi di segnale siano stati collegati correttamente.

Collegamento dell'audio

Il proiettore è dotato di altoparlanti mono incorporati progettati per fornire funzionalità audio di base, di supporto alle presentazioni di dati ad uso esclusivamente commerciale. Non sono stati progettati né possono essere utilizzati per la riproduzione di audio stereo come avviene nelle applicazioni home theater o home cinema. L'ingresso audio stereo (se disponibile) viene unito all'uscita audio mono comune mediante gli altoparlanti del proiettore.

Gli altoparlanti integrati verranno disattivati quando viene collegato il jack **AUDIO OUT**.



- Anche se è collegato un ingresso audio stereo, il proiettore può eseguire solo la riproduzione in audio mono misto.
- Se l'immagine video selezionata non viene visualizzata dopo l'accensione del proiettore pur avendo selezionato la sorgente video corretta, verificare che il dispositivo sorgente sia acceso e funzioni correttamente. Verificare inoltre che i cavi di segnale siano stati collegati correttamente.

Collegamento del dongle wireless

Il proiettore è dotato di una porta **WIRELESS DONGLE** per il dongle wireless (EZC5201BS) che supporta la proiezione wireless tra il proiettore e i seguenti sistemi: iOS, macOS, Android, Windows.

Una volta inserito il dongle Wi-Fi nella porta **WIRELESS DONGLE**, selezionare **Display wireless** dalla barra di selezione dell'origine. Per attivare la proiezione wireless, è possibile seguire le istruzioni su schermo.

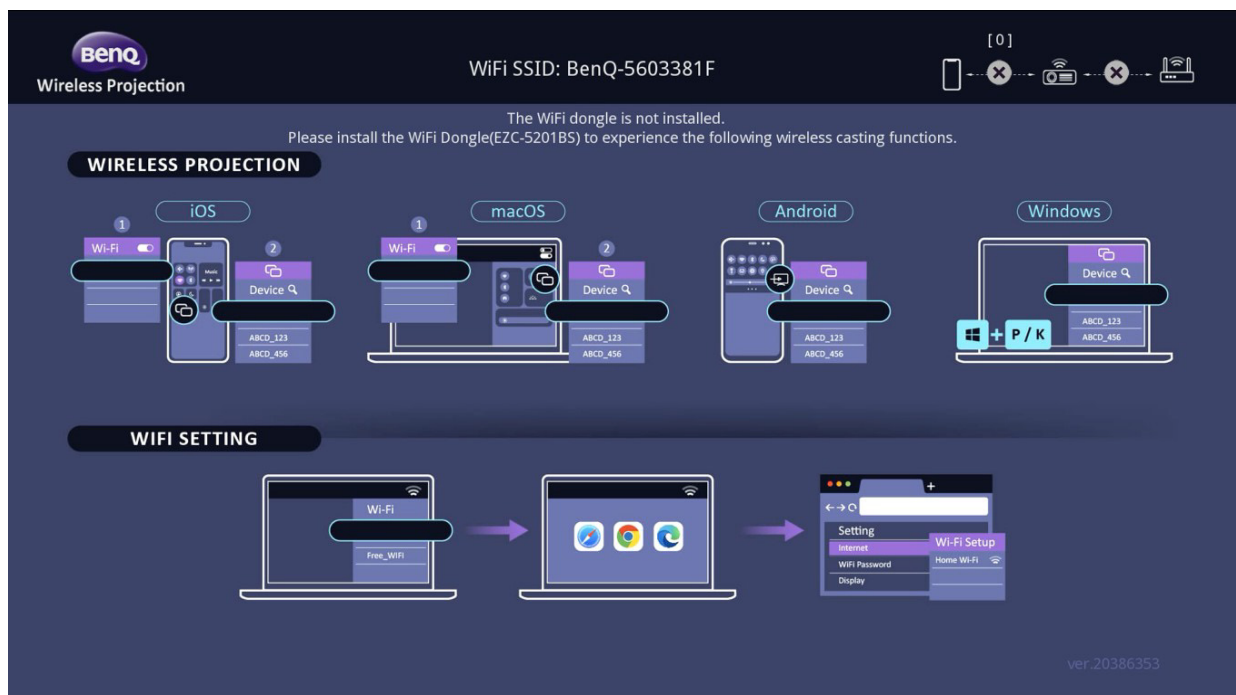

Esecuzione della proiezione wireless

Seguire questi passaggi per i diversi dispositivi.

- Per dispositivi iOS/macOS

1. Nelle impostazioni Wi-Fi del dispositivo, selezionare la rete Wi-Fi a cui è connesso il proiettore.
2. Una volta aperto il centro di controllo, selezionare il mirroring dello schermo e scegliere il proiettore (BenQ_xxxxxxx) per avviare la proiezione.

- Per dispositivi Android

Una volta aperto il pannello delle Impostazioni rapide, premere l'icona Mirroring dello schermo e scegliere il proiettore (BenQ_XXXXXXXX).

- Per dispositivi Windows OS



Premere Windows + P / K e scegliere il proiettore (BenQ_XXXXXXXX).

Collegamento del proiettore a Internet

1. Selezionare l'SSID WiFi (BenQ_XXXXXXXX) del proiettore nelle impostazioni WiFi del dispositivo.
2. Inserire la password dall'immagine proiettata.
3. Aprire il browser Web e inserire l'indirizzo del proiettore (192.168.203.1).
4. Selezionare la rete Wi-Fi a cui connettersi.
5. Se richiesto, inserire la password.

Operazione

Avvio del proiettore

1. Collegare il cavo di alimentazione. Accendere l'interruttore per attivare la presa di alimentazione (dove applicabile). L'indicatore di accensione sul proiettore si illumina di colore arancione una volta che viene applicata l'alimentazione.
2. Premere  sul proiettore o  sul telecomando per avviare il proiettore. Quando il proiettore viene acceso, la spia di alimentazione lampeggia e si accende in verde.

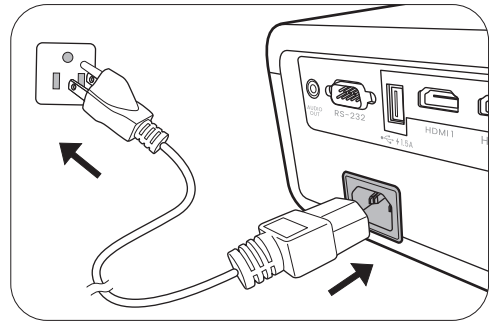

La procedura di avvio dura circa 10 secondi. Nell'ultima fase di avvio, viene proiettata una schermata di avvio.

Se necessario, ruotare l'anello di messa a fuoco per regolare la nitidezza dell'immagine.

3. Se il proiettore viene acceso per la prima volta, selezionare la lingua per l'OSD seguendo le istruzioni su schermo.
4. Se viene richiesta una password, premere i tasti freccia per immettere una password a 6 cifre. Vedere [Uso della funzione di protezione mediante password a pagina 25](#).
5. Accendere tutte le apparecchiature collegate.
6. Il proiettore avvia la ricerca dei segnali di ingresso. Viene visualizzato il segnale di ingresso corrente sottoposto a scansione. Se il proiettore non rileva un segnale valido, il messaggio "Nessun segnale" rimane visualizzato finché il proiettore non rileva un segnale di ingresso. È anche possibile premere **SOURCE** per selezionare il segnale di ingresso desiderato. Vedere [Commutazione del segnale di ingresso a pagina 27](#).



- Utilizzare esclusivamente accessori originali (p.e. cavo di alimentazione) per evitare situazioni pericolose ad esempio folgorazioni e incendio.
- Se il proiettore è ancora caldo a causa di un'attività precedente, viene attivata la ventola di raffreddamento per circa 90 secondi prima dell'accensione della sorgente luminosa.



- Le schermate della Procedura guidata di impostazione sono solo di riferimento, e possono differire dal design attuale.
- Se la frequenza/risoluzione del segnale di ingresso supera il campo d'azione del proiettore, viene visualizzato il messaggio "Fuori campo" sullo schermo. Passare a un segnale di ingresso compatibile con la risoluzione del proiettore oppure impostare un valore più basso per il segnale di ingresso. Vedere [Tabella dei tempi a pagina 53](#).
- Nel caso in cui non venga rilevato alcun segnale nell'arco di 3 minuti, il proiettore entrerà automaticamente in modalità risparmio.

Uso dei menu

Il proiettore è dotato di 2 tipi di menu OSD (On-Screen Display) che consentono di effettuare regolazioni e selezionare varie impostazioni.

- Menu OSD **Di base**: mette a disposizione le funzioni principali del menu. (Vedere [Menu Di base a pagina 28](#))
- Menu OSD **Avanzate**: mette a disposizione le funzioni complete del menu. (Vedere [Menu Avanzate a pagina 29](#))

Per accedere dal menu OSD, premere **MENU** sul proiettore o sul telecomando.

• Utilizzare i tasti freccia (▲/▼/◀/▶) sul proiettore o sul telecomando per scorrere gli elementi del menu.

• Usare **OK** sul proiettore o sul telecomando per confermare l'elemento del menu selezionato.

La prima volta che viene utilizzato il proiettore (una volta completata l'impostazione iniziale), premere **MENU** per visualizzare il menu OSD **Avanzate**.



Le schermate dell'OSD di seguito sono solo di riferimento, e possono differire dal design attuale.

Di seguito una panoramica del menu OSD **Di base**.

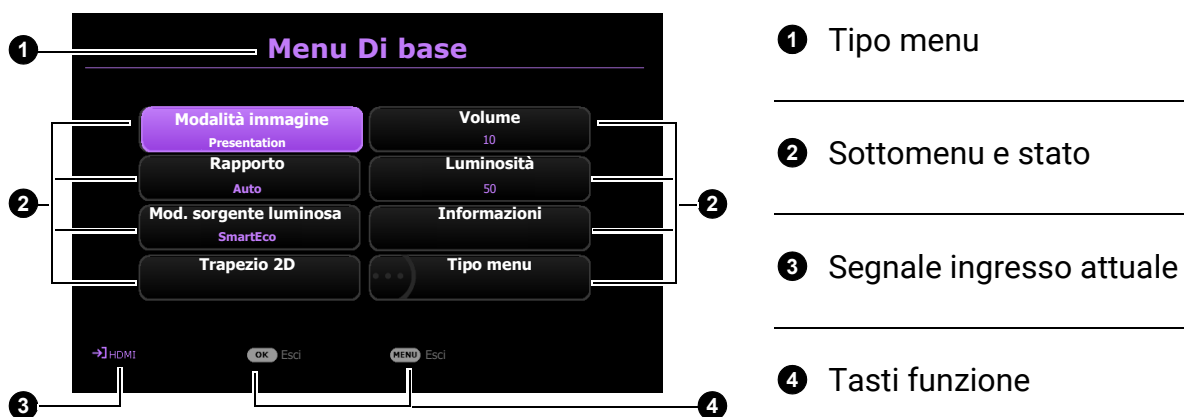

Se si desidera passare dal menu OSD **Di base** al menu OSD **Avanzate**, seguire le istruzioni di seguito:

1. Andare su **Tipo menu** e premere **OK**.
2. Premere ▲ / ▼ per selezionare **Avanzate** e premere **OK**. Il proiettore passa la menu OSD **Avanzate**.

Di seguito una panoramica del menu OSD **Avanzate**.

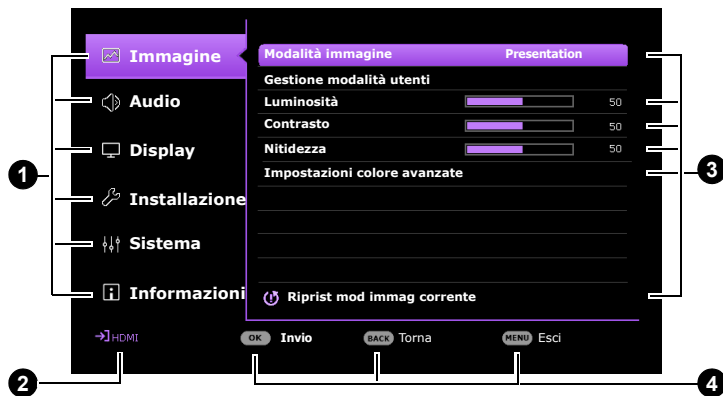

1 Menu principale

2 Segnale ingresso attuale

3 Sottomenu e stato

4 Tasti funzione

Allo stesso modo, se si desidera passare dal menu OSD **Avanzate** al menu OSD **Di base**, seguire le istruzioni di seguito:

1. Andare su **Sistema** > **Impostazioni Menu** > **Tipo menu** e premere **OK**.
2. Premere **▲** / **▼** per selezionare **Di base**. Il proiettore passa la menu OSD **Di base**.

Protezione del proiettore

Uso di un cavo blocco di sicurezza

Il proiettore deve essere installato in un luogo sicuro per evitarne il furto. In caso contrario, acquistare un blocco, come ad esempio un blocco Kensington, per proteggere il proiettore. L'apertura per il blocco Kensington si trova sul retro del proiettore. Consultare l'elemento 15 a [pagina 9](#).

Generalmente un blocco Kensington è la combinazione di chiave(i) e lucchetto. Per conoscere come utilizzare il blocco, fare riferimento alla documentazione allegata.

Uso della funzione di protezione mediante password

Impostazione della password

1. Andare al menu **Avanzate - Sistema** > **Impostaz. protezione**. Premere **OK**. Viene visualizzata la pagina **Impostaz. protezione**.
2. Evidenziare **Modifica password** e premere **OK**.
3. I quattro tasti freccia (**▲**, **▶**, **▼**, **◀**) rappresentano rispettivamente 4 cifre (1, 2, 3, 4). In relazione alla password che si desidera impostare, premere i tasti freccia per inserire la password a sei cifre.
4. Immettere nuovamente la nuova password per confermare.
5. Per attivare la funzione **Blocco accensione**, premere **▲/▼** per evidenziare **Blocco accensione** e premere **◀/▶** per selezionare **On**. Inserire nuovamente la password.





- Le cifre inserite vengono visualizzate sullo schermo come asterischi. Annotare la password scelta e conservarla in luogo sicuro in modo da averla disponibile qualora si dovesse dimenticare.
- Dopo aver impostato la password e attivato il blocco accensione, è necessario inserire la password ogni volta che si desidera utilizzare il proiettore.

Se si dimentica la password

Se viene inserita la password errata, viene visualizzato un messaggio di errore e, successivamente, il messaggio **Inserisci password**. Se proprio non si ricorda la password, è possibile usare la procedura di recupero della password. Vedere [Procedura di richiamo della password a pagina 26](#).

Se si inserisce una password errata 5 volte di seguito, il proiettore si spegne automaticamente.

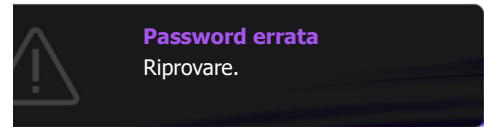

Procedura di richiamo della password

1. Tenere premuto **OK** per 3 secondi. Il proiettore visualizza un numero codificato sullo schermo.
2. Annotare il numero e spegnere il proiettore.
3. Rivolgersi al centro di assistenza BenQ più vicino per decodificare il numero. È possibile che venga richiesta la documentazione relativa all'acquisto per verificare che non si tratti di utenti non autorizzati.



Modifica della password

1. Andare al menu **Avanzate - Sistema > Impostaz. protezione > Password**. Premere **OK**. Viene visualizzata la pagina **Password**.
2. Evidenziare **Modifica password** e premere **OK**.
3. Inserire la vecchia password.
 - Se la password è corretta, viene visualizzato un altro messaggio "**Inserisci nuova password**".
 - Se la password non è corretta, viene visualizzato un messaggio di errore, quindi viene visualizzato il messaggio "**Inserisci password**" per un secondo tentativo. Premere il pulsante **BACK** per annullare la modifica o inserire un'altra password.
4. Inserire una nuova password.
5. Immettere nuovamente la nuova password per confermare.

Disattivazione della funzione password

Per disattivare la protezione con password, andare al menu **Avanzate - Sistema > Impostaz. protezione > Password > Blocco accensione** e premere **OK** e **◀/▶** per selezionare **Off**. Viene visualizzato il messaggio **Inserisci password**. Inserire la password attuale.

- Se la password è corretta, il menu OSD scompare. Alla successiva accensione del proiettore, non è necessario inserire la password.
- Se la password non è corretta, viene visualizzato un messaggio di errore, quindi viene visualizzato il messaggio **Inserisci password corrente** per un secondo tentativo. Premere il pulsante **BACK** per annullare la modifica o inserire un'altra password.



Anche se la funzione della password è disattivata, è necessario conservare la vecchia password se si desidera riattivare la funzione tramite l'inserimento della vecchia password.

Commutazione del segnale di ingresso

Il proiettore può essere collegato contemporaneamente a più apparecchiature. Tuttavia, è possibile visualizzare solo un'apparecchiatura alla volta. Quando viene avviato, il proiettore ricerca automaticamente i segnali disponibili.

Assicurarsi che il menu **Avanzate - Display > Ricerca sorgente automatica** sia **On** se si desidera che il proiettore effettui la ricerca automatica dei segnali.

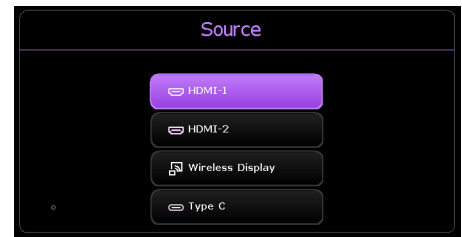

Per selezionare la sorgente:





1. Premere **SOURCE**. Viene visualizzata la barra per la selezione della sorgente.
2. Premere **▲/▼** finché non viene selezionato il segnale desiderato e premere **OK**.

Una volta rilevato il segnale, le informazioni sulla sorgente selezionata vengono visualizzate nell'angolo dello schermo per alcuni secondi. Se più di un apparecchiatura è collegata con il proiettore, ripetere le operazioni 1-2 per cercare un nuovo segnale.



- Il livello di luminosità dell'immagine proiettata cambia di conseguenza quando si passa da un segnale di input all'altro.
- Per ottenere i migliori risultati di visualizzazione dell'immagine, si deve selezionare ed utilizzare un segnale di input che trasmette alla risoluzione nativa del proiettore. Le altre risoluzioni saranno adattate dal proiettore a seconda dell'impostazione "rapporto", che potrebbe provocare la distorsione dell'immagine o perdita di nitidezza. Vedere [Rapporto a pagina 36](#).

Spegnimento del proiettore

1. Premere  sul proiettore o  sul telecomando, sullo schermo viene visualizzato un messaggio di richiesta conferma. Se non si risponde entro qualche secondo, il messaggio scompare.
2. Premere nuovamente  o . L'indicatore di alimentazione lampeggia in arancione, la sorgente luminosa si spegne mentre le ventole continuano a girare per circa 2 secondi per raffreddare il proiettore.
3. Una volta terminato il processo di raffreddamento, la spia di alimentazione è a luce fissa arancione e le ventole si fermano. Scollegare il cavo di alimentazione dalla presa a muro.

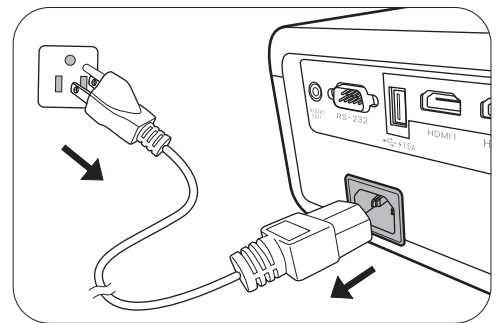

Per evitare che la sorgente luminosa possa danneggiarsi, durante il processo di raffreddamento il proiettore non risponde a nessun comando.

Funzionamento dei menu

I menu dell'OSD (On-Screen Display) variano a seconda del tipo di segnale selezionato e il modello di proiettore che si sta usando.

Le voci dei menu sono disponibili quando il proiettore rileva almeno un segnale valido. Se non ci sono apparecchiature collegate al proiettore o non viene rilevato alcun segnale è possibile accedere solo ad alcune voci di menu.

Sistema Menu

Menu Di base

Menu (Pagina di riferimento)	Opzioni
Modalità immagine (30)	Bright/Presentation/Spreadsheet/Video Conference/Infographic/(3D)/(HDR10)/(HLG)/User1/User2
Rapporto (36)	Auto/4:3/16:9/16:10
Mod. sorgente luminosa (47)	Normale
	Eco
	SmartEco
	Person
Trapezio 2D (18)	O: -30~0~30
	V: -30~0~30
Volume (35)	0 – 20
Luminosità (31)	0–100
Informazioni (45)	Risoluzione nativa
	Risoluzione rilevata
	Sorgente
	Modalità immagine
	Mod. sorgente luminosa
	Formato 3D
	Sistema di colore
	Intervallo dinamico
	Tempo uso sorgente luminosa
	Versione firmware
	Codice servizio
Tipo menu (43)	Di base/Avanzate

Menu **Avanzate**

1. Menu principale: **Immagine**

Struttura

Menu		Opzioni
Modalità immagine		Bright/Presentation/Spreadsheet/Video Conference/Infographic/(3D)/(HDR10)/(HLG)/User1/User2
Gestione modalità utenti	Carica impost da	Presentation/Spreadsheet/Video Conference/Infographic
	Rinom mod utente	
Luminosità		0-100
Contrasto		0-100
Nitidezza		0-31
Selezione gamma		1,8/2,0/2,1/2,2/2,3/2,4/2,5/2,6/BenQ
Definizione temperatura colore		Temperatura colore Normale/Freddo/Nativa/Caldo
Definizione temperatura colore		Guadagno R/ Guadagno G/ Guadagno B 0-200
Definizione temperatura colore		Offset R/Offset G/ Offset B 0-511
Impostazioni colore avanzate	Gestione colori	R/G/B/C/M/Y Tonalità/Saturazione/Guadagno
		W (Bilanciamento del bianco) Guadagno R/Guadagno G/Guadagno B
	Ripristina	Ripristina/Annulla
	Brilliant Color	0-10
Mod. sorgente luminosa		Normale/Eco/SmartEco/Person
Pers. luminosità		50%-100%
Luminosità HDR		-2/-1/0/1/2
Riduzione rumore		0-31
Riprist mod immag corrente		Ripristina/Annulla

Descrizioni delle funzioni

Menu	Descrizioni
Modalità immagine	<p>Il proiettore dispone di varie modalità immagine predefinite che è possibile selezionare in base all'ambiente operativo in uso e al tipo di immagine del segnale di ingresso.</p> <ul style="list-style-type: none">• Bright: consente di ottimizzare la luminosità dell'immagine proiettata. Questa modalità è adatta per ambienti dove è richiesta una luminosità molto alta.• Presentation: specifica per le presentazioni. In questa modalità, la luminosità è particolarmente curata per soddisfare le colorazioni su PC e notebook.• Spreadsheet: studiato per gli utenti che utilizzano principalmente excel e le tabelle per discutere di valori finanziari o di qualità durante le riunioni.• Video Conference: studiata per gli scenari di conferenze video, mostra colori dettagliati della pelle dei partecipanti alla riunione.• Infographic: è perfetto per presentazioni con una combinazione di testo e grafica grazie all'elevata luminosità del colore e alla migliore gradazione del colore per vedere chiaramente i dettagli.• 3D: è appropriata per riprodurre immagini e video clip in 3D. Questa modalità è disponibile solo se la funzione 3D è attiva e viene rilevato un contenuto 3D.• HDR10: offre gli effetti High Dynamic Range con contratto elevato di luminosità e colori per i film HDR Blu-ray. Modalità immagine sarà passato automaticamente su HDR10 quando vengono rilevati i metadata o le informazioni EOTF dai contenuti HDR.• HLG: offre gli effetti High Dynamic Range con contratto elevato di luminosità e colori. Modalità immagine sarà passato automaticamente su HLG quando vengono rilevati i metadata o le informazioni EOTF dai contenuti in streaming HLG.• User1/User2: richiama le impostazioni personalizzate basate sulle modalità immagine attualmente disponibili. Vedere Gestione modalità utenti a pagina 31.

Se le modalità immagine correnti disponibili non soddisfano le proprie esigenze, è disponibile una modalità definibile dall'utente. È possibile utilizzare una delle modalità immagine (ad eccezione della modalità **User1/User2**) come punto di partenza e personalizzare le impostazioni.

• **Carica impost da**

1. Andare su **Immagine > Modalità immagine**.
2. Premere ◀/▶ per selezionare **User1** o **User2**.
3. Premere ▼ per evidenziare **Gestione modalità utenti** e premere **OK**. Viene visualizzata la pagina **Gestione modalità utenti**.
4. Selezionare **Carica impost da** e premere **OK**.
5. Premere ▼/▲ per selezionare la modalità immagine più adatta alle proprie necessità.
6. Premere **OK** e **BACK** per tornare al menu **Immagine**.
7. Premere ▼ per selezionare gli elementi del menu secondario da cambiare e regolare i valori con ◀/▶. Le regolazioni definiscono la modalità utente selezionata.

**Gestione
modalità utenti**

• **Rinom mod utente**

Selezionare per rinominare le modalità immagine personalizzate (**User1/User2**). Il nuovo nome può avere fino a 9 caratteri fra lettere (A-Z, a-z), cifre (0-9), e spazi (_).

1. Andare su **Immagine > Modalità immagine**.
2. Premere ◀/▶ per selezionare **User1** o **User2**.
3. Premere ▼ per evidenziare **Gestione modalità utenti** e premere **OK**. Viene visualizzata la pagina **Gestione modalità utenti**.
4. Premere ▼ per evidenziare **Rinom mod utente** e premere **OK**. Viene visualizzata la pagina **Rinom mod utente**.
5. Usare ▲/▶ /▼/◀ e **OK** per impostare i caratteri desiderati.
6. Una volta completato, premere **BACK**, **Approva** per uscire e salvare le modifiche.

Luminosità

Aumentando il valore, l'immagine risulta più chiara. Regolare questa impostazione in modo che le aree scure dell'immagine appaiano nere e i dettagli in tali aree siano visibili.

Contrasto

Aumentando il valore, si ottiene un contrasto maggiore. Utilizzare questa impostazione per impostare il livello massimo dei bianchi dopo aver regolato l'impostazione della luminosità massima per adattarla all'ambiente di visualizzazione e al segnale di input selezionati.

Nitidezza

Aumentando il valore, l'immagine risulta più nitida.

• Selezione gamma

Il termine Gamma si riferisce alla relazione fra sorgente di ingresso e luminosità dell'immagine.

- **1,8/2,0/2,1**: Selezionare questi valori in relazione alle proprie preferenze.
- **2,2/2,3**: consente di aumentare la luminosità media dell'immagine. Ideale per un ambiente illuminato, sala conferenze o soggiorno.
- **2,4/2,5**: più indicato per vedere film in ambienti bui.
- **2,6**: ideale per film con molte scene nell'oscurità.
- **BenQ**: Gamma finemente definita per ottimizzare i dettagli e aumentare il contrasto.

Luminosità elevata
Contrasto basso

Luminosità bassa
Contrasto alto



1.8 2.0 2.1 2.2 2.3 2.4 2.5 2.6

Impostazioni colore avanzate

• Definizione temperatura colore

Sono disponibili diverse impostazioni di temperatura colore predefinite. Le impostazioni disponibili variano in relazione al tipo di segnale selezionato.

- **Normale**: mantiene le colorazioni normali del bianco.
- **Freddo**: conferisce al bianco una tonalità bluastra.
- **Nativa**: con la temperatura colore originale della sorgente di illuminazione e maggiore luminosità. Questa impostazione è adatta ad ambienti dove è necessaria un'elevata luminosità, ad esempio quando si proiettano le immagini in stanze ben illuminate.
- **Caldo**: conferisce al bianco una tonalità rossastra.

È anche possibile impostare la temperatura colore preferita regolando le seguenti opzioni.

- **Guadagno R/Guadagno G/Guadagno B**: consente di regolare i livelli di contrasto di rosso, verde e blu.
 - **Offset R/Offset G/Offset B**: consente di regolare i livelli di luminosità di rosso, verde e blu.
-

• Gestione colori

Per la regolazione, Gestione colore è dotato di sei impostazioni (RGBCMY) dei colori. Quando viene selezionato il colore, è possibile regolare indipendentemente l'intervallo e la saturazione del colore in relazione alle proprie preferenze.

Per eseguire le regolazioni, premere le frecce ▲/▼ per evidenziare un colore indipendente tra Rosso (R), Verde (G), Blu (B), Ciano (C), Magenta (M), Giallo (Y) o Bianco (W). Dopo la scelta vengono visualizzati i seguenti elementi del menu.

- **Tonalità:** aumenti nella gamma comprendono colori composti da proporzioni variabili dei due colori adiacenti. Fare riferimento all'illustrazione per vedere come i colori si relazionano tra di loro. Ad esempio, se si seleziona Rosso e si imposta l'intervallo su 0, nell'immagine proiettata viene selezionato solamente il rosso puro. Aumentando l'intervallo verrà incluso il rosso vicino al giallo e rosso vicino al magenta.

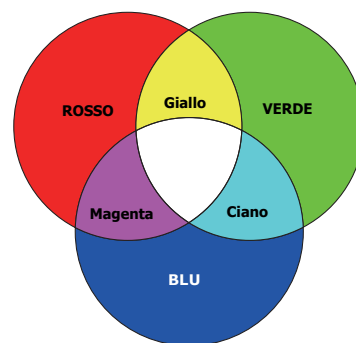

- **Saturazione:** regola il valori alla preferenze personali. Ogni regolazione apportata si rifletterà immediatamente sull'immagine. Ad esempio, se si seleziona Rosso e si imposta l'intervallo su 0, solamente la saturazione del rosso puro avrà effetto.
- **Guadagno:** regola il valori alla preferenze personali. Ciò avrà effetto sul livello di contrasto selezionato per il colore primario. Ogni regolazione apportata si rifletterà immediatamente sull'immagine.

Selezionando **Bilanciamento del bianco**, è possibile regolare i livello di contrasto di Rosso, Verde, Blu, Ciano, Magenta, Giallo e Bianco selezionando **Guadagno R**, **Guadagno G** e **Guadagno B**.

Per riportare tutte le impostazioni ai valori predefiniti di fabbrica, evidenziare **Ripristina** e premere **OK**.



Saturazione è la quantità di colore presente nell'immagine video. Impostando un valore più basso si ottengono colori meno saturi; impostando "0" l'immagine viene visualizzata in bianco e nero. Se la saturazione è troppo alta, i colori dell'immagine saranno molto forti e ciò renderà l'immagine poco realistica.

• Brilliant Color

Questa funzione utilizza un nuovo algoritmo di elaborazione del colore e ottimizzazione dei livelli di sistema per consentire una maggiore luminosità insieme a colori più vivaci nell'immagine. Permette un miglioramento della luminosità del 50% nelle immagini a mezzi toni, che si trovano di solito in video e scene naturali, consentendo al proiettore di riprodurre colori più realistici. Se si desidera riprodurre immagini con questa qualità, selezionare un livello desiderato.

Quando viene selezionato **0**, la funzione **Temperatura colore** non è disponibile.

Impostazioni colore avanzate (Continua)

Impostazioni colore avanzate (Continua)

• **Mod. sorgente luminosa**

Consente di selezionare una potenza sorgente luminosa adeguata tra le modalità disponibili. Vedere [Prolungare la vita della sorgente luminosa a pagina 47](#).

• **Pers. luminosità**

È possibile regolare la luminosità della sorgente di illuminazione. Questa funzione è disponibile solo quando **Mod. sorgente luminosa** è **Person**.

• **Luminosità HDR**

Il proiettore può regolare automaticamente i livelli di luminosità dell'immagine in relazione alla sorgente di ingresso. È anche possibile selezionare manualmente il livello di luminosità per una qualità migliore dell'immagine. Con un livello più alto, l'immagine appare più luminosa; con un livello più basso, l'immagine appare più scura.

• **Riduzione rumore**

Consente di ridurre il rumore elettrico dell'immagine causato da lettori diversi.

Riprist mod immag corrente

Tutte le regolazioni apportate per la **Modalità immagine** selezionata (inclusa la modalità predefinita **User1** e **User2**) saranno ripristinate ai valori predefiniti di fabbrica.

1. Premere **OK**. Viene visualizzato un messaggio di conferma.
2. Usare ◀/▶ per selezionare **Ripristina** e premere **OK**. La modalità immagine corrente viene ripristinata alle impostazioni di fabbrica predefinite.



Vengono mantenute tutte le seguenti impostazioni: **Modalità immagine**, **Carica impost da**.

2. Menu principale: **Audio**

Struttura

Menu	Opzioni
Mute	Off/On
Volume	0 – 20
Tono on/off	Off/On
Ripristina audio	Ripristina/Annulla

Descrizioni delle funzioni



Menu	Descrizioni
Mute	Selezionare On per disattivare temporaneamente l'altoparlante interno del proiettore o il volume trasmesso dal jack di uscita audio. Per ripristinare l'audio, selezionare Off .
Volume	Consente di regolare il livello del volume dell'altoparlante interno del proiettore o il volume trasmesso dal jack di uscita audio. Se la funzione Mute è attivata, la regolazione di Volume disattiva la funzione Mute .
Tono on/off	Consente di impostare su On o Off la suoneria del proiettore. Da qui è possibile regolare Tono on/off . La disattivazione dell'audio o la regolazione del livello dell'audio non hanno effetto su Tono on/off .
Ripristina audio	Tutte le regolazioni apportate per il menu Audio selezionato saranno ripristinate ai valori predefiniti di fabbrica.

3. Menu principale: **Display**

Struttura

Menu		Opzioni
Rapporto		Auto/4:3/16:9/16:10
Ricerca sorgente automatica		Off/On
Rinom origine		HDMI-1/HDMI-2
3D	Modalità 3D	Auto/In alto-In basso/Seq. fotogrammi/Frame Packing/Affiancato/Off
	Inverti sincronizzazione 3D	Disattiva/Inverti
	salva impostazioni 3D	Impostazioni 3D 1/Impostazioni 3D 2/Impostazioni 3D 3
	Applica impostazioni 3D	Impostazioni 3D 1/Impostazioni 3D 2/Impostazioni 3D 3
Impostazioni HDMI	Formato HDMI	Auto/Limit/Comp
	Equalizzatore HDMI	HDMI-1/HDMI-2 Auto/1/2/3/4/5
	HDMI EDID	HDMI-1/HDMI-2 Ottimizzato/Standard
Ripristina visualizzazione		Ripristina/Annulla

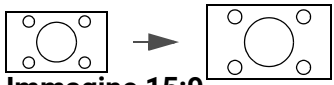
Descrizioni delle funzioni

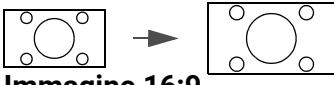
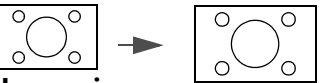
Menu	Descrizioni
Rapporto	<p>Per impostare le proporzioni dell'immagine è necessario selezionare alcune opzioni che dipendono dalla sorgente del segnale di ingresso.</p> <ul style="list-style-type: none"> • Auto: consente di modificare le proporzioni dell'immagine per adattarla alla larghezza orizzontale o verticale della risoluzione originale. • 4:3: consente di adattare l'immagine per poterla visualizzare nel centro dello schermo con un rapporto di 4:3. • 16:9: consente di adattare l'immagine per poterla visualizzare nel centro dello schermo con un rapporto di 16:9. • 16:10: consente di adattare l'immagine per poterla visualizzare nel centro dello schermo con un rapporto di 16:10.
	 <p>Immagine 15:9</p>  <p>Immagine 4:3</p>  <p>Immagine 16:9</p>  <p>Immagine 16:10</p>
Ricerca sorgente automatica	Consente al proiettore di cercare automaticamente il segnale.

Consente di rinominare l'origine di ingresso corrente assegnando un altro nome.

Nella pagina **Rinom origine**:

Rinom origine

1. Premere **OK** per visualizzare la tastiera su schermo.
2. Premere **▲/▼/◀/▶** per selezionare la cifra/lettera desiderata, quindi premere **OK** per confermare l'inserimento.
3. Ripetere il passaggio e una volta terminato, premere **BACK** e **▼** per evidenziare **Approva**.
4. Premere **OK** per cambiare il nome della sorgente.

Il proiettore supporta la riproduzione di contenuti 3D trasferiti tramite dispositivi video compatibili con il 3D, ad esempio le console PlayStation (con giochi 3D), lettori Blu-ray 3D (con dischi Blu-ray 3D), e così via. Una volta collegati i dispositivi video 3D al proiettore, indossare gli occhiali 3D e assicurarsi che siano accessi per visualizzare i contenuti 3D.

Durante la visione di contenuti 3D:

- L'immagine potrebbe sembrare nella posizione errata, non si tratta di un problema di funzionamento.
- Fare delle pause durante la visione di contenuti 3D.
- Interrompere la visione dei contenuti 3D nel caso di affaticamento o disagio.
- Tenere una distanza dallo schermo di circa tre volte l'altezza effettiva dello schermo.
- I bambini e le persone con problemi di ipersensibilità alla luce, problemi cardiaci o con altre patologie mediche non possono visualizzare contenuti 3D.
- L'immagine può sembrare più rossa, verde o blu senza indossare gli occhiali 3D. Tuttavia, durante la visione dei contenuti 3D con gli occhiali 3D non sarà percepita alcuna variazione di colore.
- La sorgente 4K non sarà visualizzata.

3D

• Modalità 3D

Il proiettore può attivare automaticamente la modalità 3D tramite i contenuti quando il tipo di sorgente è HDMI e supporta 1.4a. Per consentire al proiettore di scegliere automaticamente un formato 3D adeguato durante il rilevamento di contenuti 3D, selezionare **Auto**. Se il proiettore non riesce a riconoscere il formato 3D, scegliere una modalità 3D tra **In alto-In basso**, **Seq. fotogrammi**, **Frame Packing** e **Affiancato**.

Quando è attivato **Modalità 3D**:

- Il livello di luminosità dell'immagine diminuisce.
- Non è possibile regolare **Modalità immagine**.
- **Trapezio 2D** può essere regolato solo entro una variazione limitata in gradi.

- **Inverti sincronizzazione 3D**

Quando l'immagine 3D è distorta, è possibile attivare questa funzione per scegliere tra l'immagine per l'occhio sinistro e quella per l'occhio destro per una visione 3D più confortevole.

- **salva impostazioni 3D**

Una volta visualizzato il contenuto 3D dopo aver eseguito le regolazioni appropriate, è possibile attivare la funzione e scegliere una serie di impostazioni 3D per salvare le impostazioni 3D correnti.

- **Applica impostazioni 3D**

Una volta salvate le impostazioni 3D, è possibile decidere se applicarle scegliendo un serie di impostazioni 3D salvate. Una volta applicate, il proiettore riproduce automaticamente i contenuti 3D in ingresso se corrispondenti alle impostazioni 3D salvate.



Sono disponibili solamente le serie di impostazioni 3D con i dati memorizzati.

- **Formato HDMI**

Seleziona un intervallo di colore RGB adatto per correggere la precisione del colore.

- **Auto:** seleziona automaticamente un intervallo di colore adeguato per il segnale HDMI in ingresso.
- **Limit:** utilizza l'intervallo limitato RGB 16-235.
- **Comp:** utilizza l'intervallo completo RGB 0-255.

- **Equalizzatore HDMI**

Imposta un valore adeguato per mantenere la qualità dell'immagine HDMI in trasmissioni dei dati a lunga distanza.

- **HDMI EDID**

Passa a **Ottimizzato** per HDMI 2.0 EDID e **Standard** per HDMI 1.4 EDID. Selezionando **Standard** che supporta fino a 1080p a 60Hz, è possibile risolvere i problemi di visualizzazione con i lettori obsoleti.

Impostazioni HDMI

Ripristina visualizzazione

Consente di ripristinare tutte le impostazioni del menu principale **Display** ai valori predefiniti di fabbrica.

4. Menu principale: **Installazione**

Struttura

Menu	Opzioni
Posizione proiettore	Anteriore/Front. soffitto/Posteriore/ Poster. soffitto
Trapezio 2D	O: -30 – +30 V: -30 – +30
Autocorrez trapezio vert	Off/On
Test formato	On/Off
Modalità altitudine elevata	On/Off
Baud rate	9600/14400/19200/38400/57600/ 115200
Adatta angolo	0~60
Colore parete	Off/Giallo chiaro/Rosa/Verde chiaro/Blu/ Lavagna
	Zoom digitale 1,0X – 1,8X/2,0X
	Riduz/spostam digitale 0,75X~1,0X
Ridimens immag	Modalità regolazione
	In alto
	In basso
	Sinistra
	Destra
	Ripristina impostaz blanking
Memoria imm	Salva memoria imm
	Applica memoria imm
	Rinomina
	Memory-1/Memory-2/Memory-3/ Memory-4/Memory-5

Descrizioni delle funzioni

Menu	Descrizioni
Posizione proiettore	Il proiettore può essere installato sul soffitto, dietro uno schermo o con uno o più specchi. Per ulteriori informazioni, vedere Scelta della posizione a pagina 13 .
Trapezio 2D	Per ulteriori informazioni, vedere Correzione della distorsione trapezoidale a pagina 18 .
Autocorrez trapezio vert	Corregge automaticamente la distorsione in alto/in basso nell'immagine proiettata.

Test formato Consente di regolare le dimensioni dell'immagine e la messa a fuoco e di verificare che l'immagine sia proiettata senza distorsione.

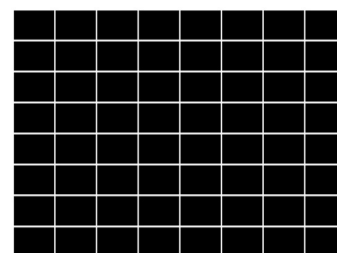

Modalità altitudine elevata	<p>Si consiglia di utilizzare Modalità altitudine elevata quando l'ambiente è a 1501 m – 3000 m sul livello del mare, e la temperatura è compresa tra 0°C–30°C.</p> <p>Quando si utilizza il proiettore in "Modalità altitudine elevata", il livello di rumore può aumentare poiché la ventola funziona a maggiore velocità per migliorare il sistema di raffreddamento e le prestazioni generali.</p> <p>Se si utilizza il proiettore in condizioni estreme diverse da quelle descritte sopra, il sistema potrebbe spegnersi automaticamente per evitare che il proiettore si surriscaldi. In questi casi, è necessario passare alla modalità Altitudine elevata per ovviare a questi fenomeni. Tuttavia, il proiettore non è adatto al funzionamento in qualsiasi condizione estrema.</p>
	<p> Non utilizzare Modalità altitudine elevata se il proiettore viene usato in ambienti fra 0 m e 1500 m e temperature ambientale fra 0°C e 35°C. Il proiettore verrà raffreddato eccessivamente se si imposta questa modalità in tali condizioni.</p>
Baud rate	<p>Consente di selezionare una velocità in baud identica a quella del computer in modo da poter collegare il proiettore utilizzando un cavo RS-232 adatto. Questa funzione deve essere utilizzata solamente da personale qualificato.</p>
Adatta angolo	<p>Per ulteriori informazioni, vedere Collegamento a pagina 20.</p>
Colore parete	<p>Corregge il colore dell'immagine proiettata nel caso la superficie di proiezione sia colorata come una parete tinteggiata che potrebbe non essere bianca, la funzione Colore parete corregge i colori dell'immagine proiettata per evitare possibili differenze cromatiche fra la sorgente e le immagini proiettate. Sono disponibili diversi colori pre-calibrati fra cui scegliere: Giallo chiaro, Rosa, Verde chiaro, Blu e Lavagna.</p>

• Zoom digitale

Consente di aumentare o ridurre le dimensioni delle immagini proiettate.

1. Una volta visualizzata la barra di regolazione, premere ripetutamente ▲/▼ sul proiettore o **ZOOM+/ZOOM-** sul telecomando per ingrandire o ridurre l'immagine alla dimensione desiderata.
2. Premere **OK** per accedere alla modalità panoramica.
3. Premere i tasti freccia (▲, ▼, ◀, ▶) sul proiettore o sul telecomando per navigare nell'immagine.



Si può navigare nell'immagine solo dopo averla ingrandita. Si può ingrandire ulteriormente l'immagine mentre si cercano i dettagli.

• Riduz/spostam digitale

Consente di ridurre e/o spostare l'immagine proiettata.

1. Una volta visualizzata la barra di regolazione, premere ripetutamente ◀/▶ sul proiettore per ingrandire o ridurre l'immagine alla dimensione desiderata.
2. Premere **OK** per attivare la funzione di spostamento digitale.
3. Una volta attivata la funzione di spostamento, premere le frecce direzionali (▲, ▼, ◀, ▶) per spostare l'immagine.



L'immagine può essere spostata solo dopo averla ridotta.

• Maschera

Vuota alcune parti dell'immagine proiettata.

1. Selezionare prima **Modalità regolazione** premendo ◀/▶.
2. Premere ▲/▼ per evidenziare l'area da regolare e premere ◀/▶ per regolarne l'intervallo.



Attivando la funzione **Ripristina impostaz blanking** tutti gli elementi nel menu **Maschera** saranno riportati ai valori predefiniti di fabbrica. Premendo **OK** vengono cancellati i valori dell'elemento selezionato.

Ridimens immag

Memoria imm

-
- **Salva memoria imm:** consente di salvare e applicare diverse impostazioni immagini per situazioni di uso normale, tra cui le seguenti impostazioni: **Posizione proiettore, Rapporto, Modalità immagine, Sorgente, Risoluzione, Mod. sorgente luminosa, Riduz/spostam digitale, Maschera.** È possibile scegliere un set di memoria per salvare le impostazioni correnti.
 - **Applica memoria imm:** una volta salvate le memorie immagine, è possibile decidere se applicarle scegliendo un set di memoria salvato.
 - **Rinomina:** consente di rinominare le memorie immagine.
-



5. Menu principale: **Sistema**





Struttura

Menu		Opzioni		
Lingua		English/Français/Deutsch/Italiano/Español/ Русский/繁體中文/简体中文/日本語/한국어/ Svenska / Nederlands/ Türkçe/ Čeština/ Português/ไทย/ Polski/Magyar/Hrvatski/ Română/Norsk/Dansk/Български/ Suomi/Bhs Ind / Ελληνικά/ العربية/ हिंदी / فارسی / Tiếng Việt		
Impostazioni sfondo	Colore sfondo	Nero/Blu/Porpora		
	Schermata d'avvio	BenQ/Nero/Blu		
Impostazioni Menu	Tipo menu	Di base/Avanzate		
	Tempo visualizz. menu	5 sec/10 sec/20 sec/30 sec/Sempre		
	Posizione menu	Al centro/In alto a sinistra/In alto a destra/In basso a destra/In basso a sinistra		
	Messaggio promemoria	Off/On		
Informazioni sorgente luminosa	Tempo uso sorgente luminosa			
	Modalità normale			
	Modalità ECO			
	Modalità eco intelligente			
	Mod person			
Impostaz standby	Ore luce equivalenti			
	Modalità standby	Eco/Normale		
Impostazioni di funzionamento	Pass through audio	Off/HDMI-1/HDMI-2		
	Indicat LED	Off/On		
	Impostazioni accensione/spegnimento	Accensione diretta	Off/On	
		Accensione su ricezione segnale	HDMI-1/HDMI-2	
	Auto spegnimento	Disattiva/3 min/10 min/15 min/20 min/25 min/30 min		
Pagina Su/Giù		Off/On		
Impostaz. protezione	Blocco tasti pannello	Off/On	Sì/No	
	Password		Modifica password Blocco accensione	
Predefiniti di fabbrica		Ripristina/Annulla		
Ripristina sistema		Ripristina/Annulla		

Descrizioni delle funzioni

Menu	Descrizioni
Lingua	Consente di impostare la lingua desiderata per i menu OSD (On-Screen Display).

Impostazioni sfondo	<ul style="list-style-type: none"> • Colore sfondo Consente di impostare il colore dello sfondo per il proiettore. • Schermata d'avvio Consente di selezionare il logo da visualizzare sullo schermo all'accensione del proiettore.
Impostazioni Menu	<ul style="list-style-type: none"> • Tipo menu Consente di impostare il tipo di menu OSD in base alle proprie necessità. • Tempo visualizz. menu Consente di impostare il tempo in cui l'OSD rimane attivo da quando viene premuto il tasto. • Posizione menu Consente di impostare la posizione del menu OSD (On-Screen Display). • Messaggio promemoria Consente di attivare o disattivare i promemoria.
Informazioni sorgente luminosa	<p>Questa pagina del menu visualizza le seguenti informazioni:</p> <ul style="list-style-type: none"> • Tempo uso sorgente luminosa • Ore di utilizzo dell'illuminazione in Modalità normale, Modalità ECO, SmartEco, Mod person.
Impostaz standby	<ul style="list-style-type: none"> • Modalità standby <ul style="list-style-type: none"> • Eco: il proiettore resta in modalità standby normale con un consumo di energia inferiore a 0,5W. • Normale: consente al proiettore di fornire le funzioni rete, uscita monitor e pass through audio in modalità standby. • Pass through audio Il proiettore è in grado di riprodurre un suono quando è in modalità standby e i jack sono collegati correttamente ai dispositivi. Premere ◀/▶ per scegliere la sorgente da utilizzare. Vedere Collegamento a pagina 20 per conoscere come eseguire il collegamento.
Impostazioni di funzionamento	<ul style="list-style-type: none"> • Indicat LED È possibile disattivare gli indicatori di avviso LED. Evita che la luce disturbi durante la visione di immagini in ambienti bui. • Impostazioni accensione/spegnimento <ul style="list-style-type: none"> • Accensione diretta: consente di accendere automaticamente il proiettore una volta collegato il cavo di alimentazione. • Accensione su ricezione segnale: consente di scegliere se accendere il proiettore senza premere  ACCENSIONE o  ON quando il proiettore è in modalità standby e rileva un segnale HDMI o DisplayPort. • Auto spegnimento: consente di spegnere automaticamente il proiettore se non si rileva alcun segnale di ingresso dopo un intervallo di tempo prestabilito per evitare il consumo della potenza della sorgente luminosa.

<p>Pagina Su/Giù</p>	<p>Quando è attiva questa funzione, i pulsante PAGE▲/PAGE▼ sul telecomando possono essere utilizzati per eseguire i comandi pagina su/giù.</p>  <p>Una volta attivata, la funzione di alimentazione USB non sarà disponibile.</p>
<p>Impostaz. protezione</p>	<p>• Blocco tasti pannello</p> <p>Bloccando i tasti del telecomando e del proiettore, si può impedire che le impostazioni dell'apparecchio siano modificate accidentalmente (dai bambini, per esempio). Quando il Blocco tasti pannello è attivo, nessun tasto di comando sul telecomando o sul proiettore funzione ad eccezione di  ACCENSIONE.</p> <p>Per sbloccare i tasti, tenere premuto ► (tasto destro) sul pannello di controllo o sul telecomando per 3 secondi.</p>  <p>Se si spegne il proiettore senza disabilitare la funzione di blocco dei tasti, il proiettore permane nello stato bloccato alla successiva accensione.</p> <p>• Password/Blocco accensione</p> <p>Vedere Uso della funzione di protezione mediante password a pagina 25.</p>
<p>Predefiniti di fabbrica</p>	<p>Consente di ripristinare tutte le impostazioni sui valori predefiniti.</p>  <p>Vengono mantenute tutte le seguenti impostazioni: Posizione proiettore, Trapezio 2D, Autocorrez trapezio vert, Modalità altitudine elevata, Baud rate, Adatta angolo, Maschera, Informazioni sorgente luminosa, Impostaz. protezione, Colore parete, Riduz/spostam digitale.</p>
<p>Ripristina sistema</p>	<p>Consente di ripristinare tutte le impostazioni del menu principale Sistema ai valori predefiniti di fabbrica.</p>  <p>Vengono mantenute tutte le seguenti impostazioni: Informazioni sorgente luminosa, Impostaz. protezione.</p>

6. Menu principale: **Informazioni**

Struttura

Menu
Risoluzione nativa
Risoluzione rilevata
Sorgente
Modalità immagine
Mod. sorgente luminosa
Formato 3D
Sistema di colore
Intervallo dinamico
Tempo uso sorgente luminosa
Versione firmware
Codice servizio

Descrizioni delle funzioni

Menu	Descrizioni
Risoluzione nativa	Indica la risoluzione originale del proiettore.
Risoluzione rilevata	Consente di visualizzare la risoluzione nativa del segnale di ingresso.
Sorgente	Consente di visualizzare l'origine del segnale corrente.
Modalità immagine	Consente di visualizzare la modalità selezionata nel menu Immagine .
Mod. sorgente luminosa	Consente di visualizzare la modalità sorgente di illuminazione usata.
	Consente di visualizzare la modalità 3D corrente.
Formato 3D	 Formato 3D è disponibile solo quando il 3D è attivo.
Sistema di colore	Consente di visualizzare il formato di ingresso del sistema.
Intervallo dinamico	Indica l'intervallo dinamico della sorgente di input.
Tempo uso sorgente luminosa	Consente di visualizzare il numero di ore in cui la luce è stata utilizzata.
Versione firmware	Consente di visualizzare la versione firmware del proiettore.
Codice servizio	Consente di visualizzare il numero seriale del proiettore.

Manutenzione

Manutenzione del proiettore

Pulizia dell'obiettivo

Pulire l'obiettivo ogni volta che vi si deposita dello sporco o della polvere. Assicurarsi che il proiettore sia spento e raffreddato completamente prima di pulire l'obiettivo.

- Rimuovere la polvere utilizzando una bomboletta di aria compressa.
- Per rimuovere lo sporco o eventuali macchie, utilizzare un panno specifico per la pulizia delle lenti o inumidire un panno morbido con un detergente per lenti e pulire delicatamente la superficie dell'obiettivo.
- Non usare mai panni abrasivi, solventi alcalini/acidi, polvere abrasiva o solventi spray, come ad esempio alcool, benzina, diluente o insetticida. L'uso di questi materiali o il contatto prolungato con materiale gommoso o vinilico può causare danni alla superficie del proiettore e alla scocca.

Pulizia della parte esterna del proiettore

Prima di pulire la parte esterna, spegnere il proiettore utilizzando la procedura di spegnimento appropriata descritta in [Spegnimento del proiettore a pagina 27](#), quindi scollegare il cavo di alimentazione.

- Per rimuovere lo sporco o la polvere, utilizzare un panno morbido che non lascia residui.
- Per rimuovere lo sporco più resistente o eventuali macchie, inumidire un panno morbido con acqua e del detergente a pH neutro. e passarlo sulle parti esterne.



Non utilizzare mai cera, alcol, benzene, diluenti o altri detergenti chimici. poiché potrebbero danneggiare il proiettore.

Conservazione del proiettore

Se si prevede di non utilizzare il proiettore per un periodo di tempo prolungato, conservarlo secondo le istruzioni riportate di seguito:

- Assicurarsi che la temperatura e l'umidità del luogo di conservazione rientrino nei limiti indicati per il proiettore. Per informazioni su tali limiti, vedere [Specifiche tecniche a pagina 51](#) o contattare il rivenditore.
- Ritrarre i piedini di regolazione.
- Rimuovere la batteria dal telecomando.
- Riporre il proiettore nella confezione originale o in una confezione analoga.

Trasporto del proiettore

Si raccomanda di spedire il proiettore riponendolo nella confezione originale o in una analoga.

Informazioni sulla sorgente di illuminazione

Visualizzazione delle ore di utilizzo della luce

Quando il proiettore è in funzione, il tempo di utilizzo della sorgente di illuminazione espresso in ore viene calcolato automaticamente dal timer incorporato. Per calcolare le ore luce equivalenti, seguire il metodo riportato di seguito:

1. Vita utile luce = (x+y+z) ore, se
Tempo utilizzo in modalità **Normale** = x ore
Tempo utilizzo in modalità **Eco** = y ore
Tempo utilizzo in modalità **SmartEco** = z ore
Tempo utilizzo in modalità **Person** = a ore

2. Ore luce equivalenti = α ore

$$\alpha = \frac{A'}{X} \times x + \frac{A'}{Y} \times y + \frac{A'}{Z} \times z + \frac{A'}{A} \times a, \text{ se}$$

X= specifiche durata sorgente illuminazione in modalità **Normale**

Y= specifiche durata sorgente illuminazione in modalità **Eco**

Z= specifiche durata sorgente illuminazione in modalità **SmartEco**

A= specifiche durata sorgente illuminazione in modalità **Person**

A' è la specifica della durata sorgente illuminazione più lunga tra X, Y, Z, A



Per il tempo di utilizzo di ciascuna modalità sorgente di illuminazione nel menu OSD:

- Il tempo di utilizzo è sommato e arrotondato per difetto a un numero intero in **ore**.
- Quando il tempo di utilizzo è inferiore a 1 ora, viene mostrato 0 ore.



Quando sono calcolate manualmente le **Ore luce equivalenti**, si potrebbe verificare una variazione dal valore mostrato nel menu OSD poiché il sistema proiettore calcola il tempo di utilizzo di ciascuna sorgente di illuminazione in "Minuti" e lo arrotonda per difetto a un numero intero in ore come mostrato nell'OSD.

Per ottenere le informazioni sulle ore di utilizzo della sorgente di illuminazione:

1. Andare al menu **Avanzate - Impostaz > Vita utile luce** e premere **OK**.
2. Vengono visualizzate le informazioni **Vita utile luce**.

È anche possibile visualizzare queste impostazioni nel menu **Informazioni**.

Prolungare la vita della sorgente luminosa

- Impostazione della **Mod. sorgente luminosa**

Andare al menu **Avanzate - Immagine > Impostazioni colore avanzate > Mod. sorgente luminosa** e selezionare una potenza per la sorgente luminosa adeguata tra le modalità disponibili.

L'impostazione del proiettore in modalità **Eco**, **SmartEco** o **Person** prolunga la durata della sorgente luminosa.

Modalità luce	Descrizione
Normale	Fornisce la luminosità della sorgente luminosa
Eco	Consente di ridurre la luminosità per estendere la durata della sorgente luminosa e ridurre il rumore della ventola
SmartEco	Consente di regolare automaticamente la potenza della sorgente luminosa in relazione al livello di luminosità dei contenuti e ottimizzare la qualità di visualizzazione

Person	Consente di attivare la barra di regolazione della luminosità della sorgente luminosa per regolare le impostazioni come preferito
---------------	---



Alcune delle modalità di illuminazione precedenti potrebbero non essere disponibili in alcune situazioni.

• Impostazione della **Auto spegnimento**

Questa funzione consente di spegnere automaticamente il proiettore se non si rileva alcun segnale di input dopo un intervallo di tempo prestabilito per evitare il consumo della sorgente di illuminazione.

Per impostare **Auto spegnimento**, andare al menu **Avanzate - Sistema > Impostazioni di funzionamento > Impostazioni accensione/spegnimento > Auto spegnimento** e premere ◀/▶.

Indicatori

Luce			Stato e descrizione
POWER ◦	TEMP ◦	LIGHT ◦	
Eventi relativi all'alimentazione			
			Modalità standby
			Accensione
			Funzionamento normale
			Spegnimento con raffreddamento normale
			Download
			Avvio/rotazione ruota cromatica non riuscito
			Avvio/rotazione ruota fosforo non riuscito
Eventi burn-in			
			Burn-in attivo
			Burn-in disattivo
Eventi luce			
			Vita luce esaurita
			Errore luce durante il normale funzionamento
Eventi relativi alla temperatura			
			Errore ventola 1 (la velocità effettiva della ventola è al di sopra della velocità desiderata)
			Errore ventola 2 (la velocità effettiva della ventola è al di sopra della velocità desiderata)
			Errore ventola 3 (la velocità effettiva della ventola è al di sopra della velocità desiderata)
			Errore temperatura 1 (temperatura oltre il limite)

	◦: Off	: arancione acceso	: verde acceso	: rosso acceso
		: arancione lampeggiante	: verde lampeggiante	: rosso lampeggiante

Risoluzione dei problemi

? Il proiettore non si accende.

Causa	Rimedio
Il proiettore non riceve alimentazione dall'apposito cavo.	Inserire il cavo di alimentazione nel jack alimentazione CA sul proiettore e nella presa di alimentazione. Se la presa di alimentazione è dotata di un interruttore, verificare che questo si trovi nella posizione di accensione.
Si è tentato di accendere il proiettore durante il processo di raffreddamento.	Attendere il completamento del processo di raffreddamento.

? Nessuna immagine

Causa	Rimedio
La sorgente video non è accesa o non è collegata correttamente.	Accendere la sorgente video e verificare che il cavo di segnale sia collegato correttamente.
Il proiettore non è collegato correttamente al dispositivo del segnale di ingresso.	Controllare il collegamento.
Il segnale di ingresso non è stato selezionato correttamente.	Selezionare il segnale di ingresso corretto usando il tasto SOURCE .

? L'immagine è sfocata

Causa	Rimedio
La messa a fuoco dell'obiettivo di proiezione non è corretta.	Regolare la messa a fuoco dell'obiettivo mediante l'anello di messa a fuoco.
Il proiettore e lo schermo non sono allineati correttamente.	Regolare l'angolo di proiezione, la direzione e l'altezza del proiettore se necessario.
Il coperchio dell'obiettivo non è stato tolto.	Rimuovere il coperchio dell'obiettivo.

? Immagine anomala

Causa	Rimedio
L'immagine è anomala.	<ul style="list-style-type: none">• Verificare che il cavo della sorgente video sia collegato correttamente e che la sorgente video sia attiva.• Verificare che le aperture di uscita o ingresso dell'aria non siano ostruite.

? Il telecomando non funziona.

Causa	Rimedio
Le batterie sono esaurite.	Sostituirle con batterie nuove.
Un ostacolo è frapposto tra il telecomando e il proiettore.	Rimuovere l'ostacolo.
La distanza dal proiettore è eccessiva.	Non posizionarsi a più di 8 metri (26 piedi) dal proiettore.

 **La password non è corretta.**

Causa	Rimedio
La password è stata dimenticata.	Vedere Procedura di richiamo della password a pagina 26.

Specifiche tecniche

Specifiche del proiettore



Tutte le specifiche sono soggette a modifiche senza preavviso.

Parte ottica

Risoluzione

LW650: 1280 x 800 WXGA

LH650: 1920 x 1080 1080p

Sistema di visualizzazione

1-CHIP DMD

Obiettivo

F = 2,59 ~ 2,87, f = 16,88 ~ 21,88 mm

Sorgente luminosa

Laser e LED

Parte elettrica

Alimentazione

CA 100–240V, 3 A, 50–60 Hz (Automatico)

Consumo energetico

275 W (massimo); < 0,5 W (standby)

Parte meccanica

Peso

2,9 Kg ± 100 g (6,39 ± 0,22 lbs)

Terminali di uscita

Altoparlante

1 da 10 watt

Uscita segnale audio

1 jack audio per PC

Controllo

USB

Alimentatore tipo A da 5 V /1,5 A x 1

Alimentatore tipo A da 5 V /1 A x 1 per dongle

Wi-Fi

Controllo seriale RS-232

1 da 9 pin

2 ricevitori infrarossi

Terminali di ingresso

Ingresso segnale video

Ingresso segnale SD/HDTV

Digital - 2 HDMI

Ingresso USB Tipo C

1 ingresso USB Tipo C, modalità DP (Display) ALT e

uscita CC 5 V/1 A

Requisiti ambientali

Temperatura operativa

0°C–40°C sul livello del mare

Umidità relativa operativa

10%–90% (senza condensa)

Altitudine operativa

0-1500 m a 0°C–35°C

1501–3000 m a 0°C–30°C (con

Modalità altitudine elevata)

Temperatura di conservazione

-20°C–60°C sul livello del mare

Umidità di conservazione

10%–90% di umidità relativa (senza condensa)

Altitudine stoccaggio

30°C a 0~12200 m sul livello del mare

Trasporto

Confezione originale o equivalente consigliata

Riparazione

Visitare il sito web di seguito e scegliere il paese per trovare le informazioni di contatto per l'assistenza.

<http://www.benq.com/welcome>

Dimensioni

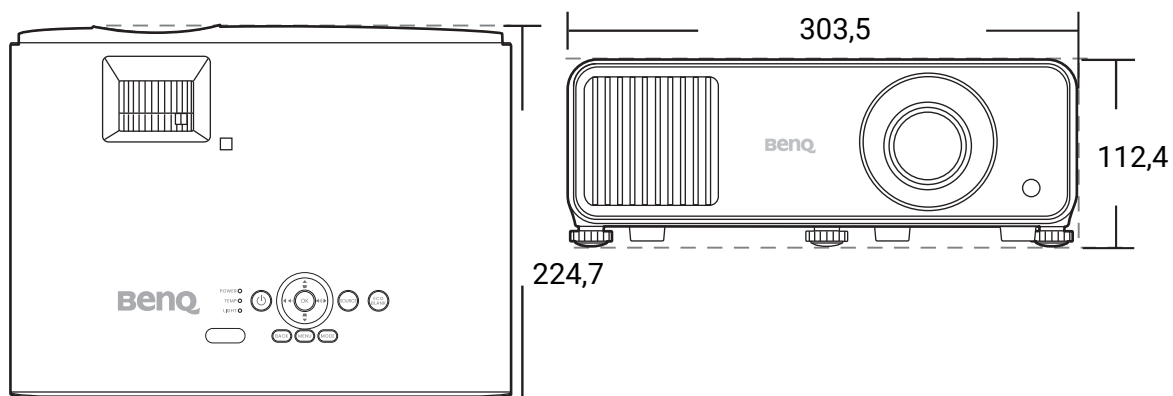

Unità: mm

Tabella dei tempi

Intervallo di tempo supportato per ingresso HDMI (HDCP)

• Intervalli di tempo PC

Risoluzione	Modalità	Frequenza verticale (Hz)	Frequenza orizzontale (kHz)	Frequenza pixel (MHz)	Formato 3D supportato		
					Seq. fotogrammi	In alto-In basso	Affiancato
640 x 480	VGA_60	59,940	31,469	25,175	Supportato	Supportato	Supportato
	VGA_72	72,809	37,861	31,500			
	VGA_75	75,000	37,500	31,500			
	VGA_85	85,008	43,269	36,000			
720 x 400	720 x 400_70	70,087	31,469	28,3221			
800 x 600	SVGA_60	60,317	37,879	40,000	Supportato	Supportato	Supportato
	SVGA_72	72,188	48,077	50,000			
	SVGA_75	75,000	46,875	49,500			
	SVGA_85	85,061	53,674	56,250			
	SVGA_120 (Reduce Blanking)	119,854	77,425	83,000	Supportato		
1024 x 768	XGA_60	60,004	48,363	65,000	Supportato	Supportato	Supportato
	XGA_70	70,069	56,476	75,000			
	XGA_75	75,029	60,023	78,750			
	XGA_85	84,997	68,667	94,500			
	XGA_120 (Reduce Blanking)	119,989	97,551	115,5	Supportato		
1152 x 864	1152 x 864_75	75	67,5	108			
1024 x 576 a 60 Hz	BenQ Notebook Timing	60,00	35,820	46,996			
1024 x 600 a 65 Hz	BenQ Notebook Timing	64,995	41,467	51,419			
1280 x 720	1280 x 720_60	60	45,000	74,250	Supportato	Supportato	Supportato
1280 x 768	1280 x 768_60	59,870	47,776	79,5	Supportato	Supportato	Supportato
1280 x 800	WXGA_60	59,810	49,702	83,500	Supportato	Supportato	Supportato
	WXGA_75	74,934	62,795	106,500			
	WXGA_85	84,880	71,554	122,500			
	WXGA_120 (Reduce Blanking)	119,909	101,563	146,25	Supportato		
1280 x 1024	SXGA_60	60,020	63,981	108,000		Supportato	Supportato
	SXGA_75	75,025	79,976	135,000			
	SXGA_85	85,024	91,146	157,500			
1280 x 960	1280 x 960_60	60,000	60,000	108		Supportato	Supportato
	1280 x 960_85	85,002	85,938	148,500			
1360 x 768	1360 x 768_60	60,015	47,712	85,500		Supportato	Supportato
1440 x 900	WXGA+_60	59,887	55,935	106,500		Supportato	Supportato
1400 x 1050	SXGA+_60	59,978	65,317	121,750		Supportato	Supportato
1600 x 1200	UXGA	60,000	75,000	162,000		Supportato	
1680 x 1050	1680 x 1050_60	59,954	65,290	146,250		Supportato	Supportato
640 x 480 a 67 Hz	MAC13	66,667	35,000	30,240			
832 x 624 a 75 Hz	MAC16	74,546	49,722	57,280			
1024 x 768 a 75 Hz	MAC19	75,020	60,241	80,000			
1152 x 870 a 75 Hz	MAC21	75,06	68,68	100,00			
1920 x 1080 a 60 Hz	1920 x 1080_60	60	67,5	148,5	Supportato	Supportato	Supportato
1920 x 1200 a 60 Hz	1920 x 1200_60 (Reduce Blanking)	59,950	74,038	154,0000	Supportato	Supportato	Supportato
1920 x 1080 a 120 Hz	1920 x 1080_120	120,000	135,000	297			
1920 x 1200 a 120 Hz	1920 x 1200_120 (Reduce Blanking)	119,909	152,404	317,00			
3840 x 2160	3840 x 2160_30	30	67,5	297			
3840 x 2160	3840 x 2160_60						
	Per il modello 4K2K (Supporta solo HDMI 2.0)	60	135	594			



Le impostazioni temporali mostrate in precedenza potrebbero non essere supportate a causa del file EDID e le limitazioni della scheda grafica VGA. È possibile che alcuni intervalli di tempo non possano essere scelti.

• Intervalli di tempo video

Intervallo	Risoluzione	Frequenza orizzontale (kHz)	Frequenza verticale (Hz)	Frequenza pixel (MHz)	Formato 3D supportato			
					Seq. fotogrammi	Frame Packing	In alto-In basso	Affiancato
480i	720 (1440) x 480	15,73	59,94	27	Supportato			
480p	720 x 480	31,47	59,94	27	Supportato			
576i	720 (1440) x 576	15,63	50	27				
576p	720 x 576	31,25	50	27				
720/50p	1280 x 720	37,5	50	74,25		Supportato	Supportato	Supportato
720/60p	1280 x 720	45,00	60	74,25	Supportato	Supportato	Supportato	Supportato
1080/24P	1920 x 1080	27	24	74,25		Supportato	Supportato	Supportato
1080/25P	1920 x 1080	28,13	25	74,25				
1080/30P	1920 x 1080	33,75	30	74,25				
1080/50i	1920 x 1080	28,13	50	74,25				Supportato
1080/60i	1920 x 1080	33,75	60	74,25				Supportato
1080/50P	1920 x 1080	56,25	50	148,5			Supportato	Supportato
1080/60P	1920 x 1080	67,5	60	148,5	Supportato		Supportato	Supportato
1080/120P	1920 x 1080	135	120	297	Supportato			
2160/24P	3840 x 2160 (Supporta solo HDMI 2.0)	54	24	297				
2160/25P	3840 x 2160 (Supporta solo HDMI 2.0)	56,25	25	297				
2160/30P	3840 x 2160 (Supporta solo HDMI 2.0)	67,5	30	297				
2160/50P	3840 x 2160 (Supporta solo HDMI 2.0)	112,5	50	594				
2160/60P	3840 x 2160 (Supporta solo HDMI 2.0)	135	60	594				

• Dettagli tempi supportati per il campionamento e profondità dei colori

Formato display (frequenza di aggiornamento)	Subcampionamento croma	8 bit	10 bit	12 bit
4K/60p (60 Hz)	4:4:4	Supportato		
	4:2:2	Supportato	Supportato	Supportato
	4:2:0	Supportato	Supportato	Supportato
4K/60p (50 Hz)	4:4:4	Supportato		
	4:2:2	Supportato	Supportato	Supportato
	4:2:0	Supportato	Supportato	Supportato
4K/60p (30 Hz)	4:4:4	Supportato	Supportato	Supportato
	4:2:2	Supportato	Supportato	Supportato
	4:2:0			
4K/60p (24 Hz)	4:4:4	Supportato	Supportato	Supportato
	4:2:2	Supportato	Supportato	Supportato
	4:2:0			

Intervalli di tempo supportati per l'ingresso USB-C

• Intervalli di tempo PC

Risoluzione	Modalità	Frequenza verticale (Hz)	Frequenza orizzontale (kHz)	Frequenza pixel (MHz)
640 x 480	VGA_60	59,940	31,469	25,175
	VGA_72	72,809	37,861	31,500
	VGA_75	75,000	37,500	31,500
	VGA_85	85,008	43,269	36,000
720 x 400	720 x 400_70	70,087	31,469	28,3221
800 x 600	SVGA_60	60,317	37,879	40,000
	SVGA_72	72,188	48,077	50,000
	SVGA_75	75,000	46,875	49,500
	SVGA_85	85,061	53,674	56,250
	SVGA_120	119,854	77,425	83,000
1024 x 768	XGA_60	60,004	48,363	65,000
	XGA_70	70,069	56,476	75,000
	XGA_75	75,029	60,023	78,750
	XGA_85	84,997	68,667	94,500
	XGA_120	119,989	97,551	115,500
1152 x 864	1152 x 864_75	75,00	67,500	108,000
1280 x 720	1280 x 720_60	60	45,000	74,250
	1280 x 720_120	120	90,000	148,500
1280 x 768	1280 x 768_60	60	47,396	68,25
	1280 x 768_60	59,870	47,776	79,5
1280 x 800	WXGA_60	59,810	49,702	83,500
	WXGA_75	74,934	62,795	106,500
	WXGA_85	84,880	71,554	122,500
	WXGA_120	119,909	101,563	146,25
1280 x 1024	SXGA_60	60,020	63,981	108,000
	SXGA_75	75,025	79,976	135,000
	SXGA_85	85,024	91,146	157,500
1280 x 960	1280 x 960_60	60,000	60,000	108
	1280 x 960_85	85,002	85,938	148,500
1366 x 768	1366 x 768_60	59,790	47,712	85,500
1440 x 900	WXGA+ 60	60	55,469	88,75
	WXGA+ 60	59,887	55,935	106,500
1400 x 1050	SXGA+ 60	59,978	65,317	121,750
1600 x 1200	UXGA	60,000	75,000	162,000
1680 x 1050	1680 x 1050_60	59,883	64,674	119,000
	1680 x 1050_60	59,954	65,290	146,250
1920 x 1200	1920 x 1200_60	59,950	74,038	154,000
640 x 480	MAC13	66,667	35,000	30,240
832 x 624	MAC16	74,546	49,722	57,280
1024 x 768	MAC19	75,020	60,241	80,000
1152 x 870	MAC21	75,06	68,68	100,00
1920 x 1080 (VESA)	1920 x 1080_60	60	67,5	148,5
1920 x 1080	1920 x 1080_120	120,00	135,000	297,000
3840 x 2160	3840 x 2160_30	30	67,5	297
3840 x 2160	3840 x 2160_60	60	135	594

• Intervalli di tempo video

Intervallo	Risoluzione	Frequenza orizzontale (kHz)	Frequenza verticale (Hz)	Frequenza pixel (MHz)
480i	720 (1440) x 480	15,73	59,94	27
480p	720 x 480	31,47	59,94	27
576i	720 (1440) x 576	15,63	50	27
576p	720 x 576	31,25	50	27
720/50p	1280 x 720	37,5	50	74,25
720/60p	1280 x 720	45,00	60	74,25
1080/24P	1920 x 1080	27	24	74,25
1080/50i	1920 x 1080	28,13	50	74,25
1080/60i	1920 x 1080	33,75	60	74,25

1080/50P	1920 x 1080	56,25	50	148,5
1080/60P	1920 x 1080	67,5	60	148,5
2160/24P	3840 x 2160	54	24	297
2160/25P	3840 x 2160	56,25	25	297
2160/30P	3840 x 2160	67,5	30	297
2160/50P	3840 x 2160	112,5	50	594
2160/60P	3840 x 2160	135	60	594